

**ALTREX RS 51 PLUS TOWER - FAHRGERÜST |  
 2.45 X 0.90 | FIBERDECK | DIN EN 1004-1**

**3.403,88 € - 7.161,17 € inkl. MwSt.**

**Artikelnummer: N / A**



**VARIATIONEN**

Bild	Artikelnummer	Beschreibung	Arbeitshöhe	Preis
	T511010	Plattformhöhe (m) : 2.20 Arbeitshöhe (m) : 4.20 Gerüsthöhe (m) : 3.20 2 x 301507 Aufbaurahmen schmal 90-7 RS5 PLUS 2 x 301504 Aufbaurahmen schmal 90-4 RS5 PLUS 2 x 360266 Safe-Quick® Geländer 245 RS5 4 x 511230 Lenkrolle mit Rad ø200 mm RS5 1 x 305310 Fiber-Deck® Plattform 4,20 Meter 245 mit Luke RS5 2 x 303727 Diagonalstrebe 245 RS5 2 x 303706 Horizontalstrebe 245 RS5 4 x 513001 Roter Dreieckausleger Easy-Lock® RS TOWER 5 4.2m PH 1 x 305802 Bordbrettsystemsatz Aluminium 75-245 RS5	4,20 Meter	Allgemein <del>4.171,43 €</del> <u>3.403,88 €</u> inkl. MwSt.



Bild	Artikelnummer	Beschreibung	Arbeitshöhe	Preis
	T515158	<p>Plattformhöhe (m) : 3.20 Arbeitshöhe (m) : 5.20 Gerüsthöhe (m) : 4.20</p> <p>4 x 301507 Aufbaurahmen schmal 90-7 RS5 PLUS 2 x 360266 Safe-Quick® Geländer 245 RS5 4 x 511230 Lenkrolle mit Rad ø200 mm RS5 2 x 305310 Fiber-Deck® Plattform 245 mit Luke RS5 4 x 303727 Diagonalstrebe 245 RS5 6 x 303706 Horizontalstrebe 245 RS5 4 x 513001 Roter Dreieckausleger Easy-Lock® RS TOWER 5 4.2m PH 1 x 305802 Bordbrettssystemsatz Aluminium 75-245 RS5</p>	5,20 Meter	<p>Allgemein <del>5.237,59 €</del> 4.273,87 € inkl. MwSt.</p>
	T511012	<p>Plattformhöhe (m) : 4.20 Arbeitshöhe (m) : 6.20 Gerüsthöhe (m) : 5.20 Im</p> <p>Lieferumfang enthalten: 4 x 301507 Aufbaurahmen schmal 90-7 RS5 PLUS 2 x 301504 Aufbaurahmen schmal 90-4 RS5 PLUS 2 x 360266 Safe-Quick® Geländer 245 RS5 4 x 511230 Lenkrolle mit Rad ø200 mm RS5 2 x 305310 Fiber-Deck® Plattform 245 mit Luke RS5 6 x 303727 Diagonalstrebe 245 RS5 6 x 303706 Horizontalstrebe 245 RS5 4 x 513001 Roter Dreieckausleger Easy-Lock® RS TOWER 5 4.2m PH 1 x 305802 Bordbrettssystemsatz Aluminium 75-245 RS5</p>	6,20 Meter	<p>Allgemein <del>5.713,63 €</del> 4.662,32 € inkl. MwSt.</p>
	T515160	<p>Plattformhöhe (m) : 5.20 Arbeitshöhe (m) : 7.20 Gerüsthöhe (m) : 6.20 Im</p> <p>Lieferumfang enthalten: 6 x 301507 Aufbaurahmen schmal 90-7 RS5 PLUS 2 x 360266 Safe-Quick® Geländer 245 RS5 4 x 511230 Lenkrolle mit Rad ø200 mm RS5 2 x 305310 Fiber-Deck® Plattform 245 mit Luke RS5 6 x 303727 Diagonalstrebe 245 RS5 6 x 303706 Horizontalstrebe 245 RS5 4 x 513010 Roter Dreieckausleger Easy-Lock® RS5 1 x 305802 Bordbrettssystemsatz Aluminium 75-245 RS5</p>	7,20 Meter	<p>Allgemein <del>5.963,91 €</del> 4.866,56 € inkl. MwSt.</p>
	T511014	<p>Plattformhöhe (m) : 6.20 Arbeitshöhe (m) : 8.20 Gerüsthöhe (m) : 7.20 Im</p> <p>Lieferumfang enthalten: 6 x 301507 Aufbaurahmen schmal 90-7 RS5 PLUS 2 x 301504 Aufbaurahmen schmal 90-4 RS5 PLUS 2 x 360266 Safe-Quick® Geländer 245 RS5 4 x 511230 Lenkrolle mit Rad ø200 mm RS5 3 x 305310 Fiber-Deck® Plattform 245 mit Luke RS5 8 x 303727 Diagonalstrebe 245 RS5 10 x 303706 Horizontalstrebe 245 RS5 4 x 513010 Roter Dreieckausleger Easy-Lock® RS5 1 x 305802 Bordbrettssystemsatz Aluminium 75-245 RS5</p>	8,20 Meter	<p>Allgemein <del>7.233,74 €</del> 5.902,73 € inkl. MwSt.</p>

Bild	Artikelnummer	Beschreibung	Arbeitshöhe	Preis
	T515162	<p>Plattformhöhe (m) : 7.20 Arbeitshöhe (m) : 9.20 Gerüsthöhe (m) : 8.20 Im Lieferumfang enthalten: 8 x 301507 Aufbaurahmen schmal 90-7 RS5 PLUS 2 x 360266 Safe-Quick® Geländer 245 RS5 4 x 511230 Lenkrolle mit Rad ø200 mm RS5 3 x 305310 Fiber-Deck® Plattform 245 mit Luke RS5 10 x 303727 Diagonalstrebe 245 RS5 10 x 303706 Horizontalstrebe 245 RS5 4 x 513010 Roter Dreieckausleger Easy-Lock® RS5 1 x 305802 Bordbrettsystemsatz Aluminium 75-245 RS5</p>	9,20 Meter	<p>Allgemein <del>7.506,11 €</del> <b>6.124,99 €</b> inkl. MwSt.</p>
	T511016	<p>Plattformhöhe (m) : 8.20 Arbeitshöhe (m) : 10.20 Gerüsthöhe (m) : 9.20 Im Lieferumfang enthalten: 8 x 301507 Aufbaurahmen schmal 90-7 RS5 PLUS 2 x 301504 Aufbaurahmen schmal 90-4 RS5 PLUS 2 x 360266 Safe-Quick® Geländer 245 RS5 4 x 511230 Lenkrolle mit Rad ø200 mm RS5 4 x 305310 Fiber-Deck® Plattform 245 mit Luke RS5 12 x 303727 Diagonalstrebe 245 RS5 14 x 303706 Horizontalstrebe 245 RS5 4 x 513010 Roter Dreieckausleger Easy-Lock® RS5 1 x 305802 Bordbrettsystemsatz Aluminium 75-245 RS5</p>	10,20 Meter	<p>Allgemein <del>8.775,94 €</del> <b>7.161,17 €</b> inkl. MwSt.</p>

## GALERIEBILDER

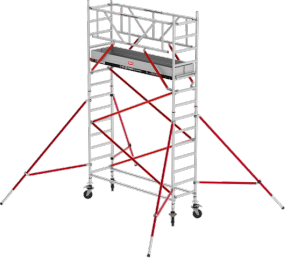

## BESCHREIBUNG

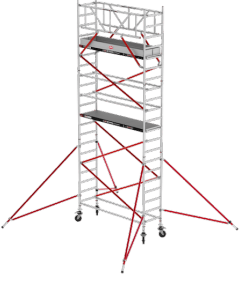
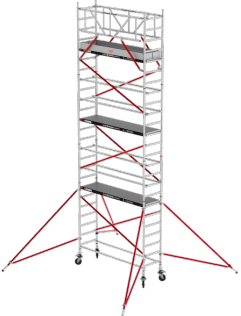
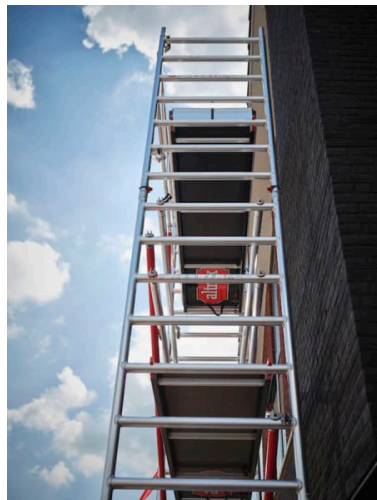
**ALTREX RS 51 PLUS TOWER - FAHRGERÜST | 2.45 X 0.90 | FIBERDECK | DIN EN 1004-1**

Das RollGerüst RS TOWER 51 ist ein Fahrgerüst, worauf man bauen kann, sowohl im Innen- als auch im Außenbereich. Das System kann mit allen Komponenten der RS TOWER 5-Serie erweitert werden. Außerdem kann das Gerüst mit anderen Anwendungen wie beispielsweise einem Laufsteg oder einer Verbreiterungskonsole verbunden werden. Damit ist Ihr Gerüst nicht nur stabil und sicher, sondern auch sehr flexibel.

- Vor dem Betreten der Plattform ist bereits der Rundumschutz vorhanden (beim Aufbau)
- Aufbau und Abbau von Unten bzw. von der sicheren Ebene aus
- Das Rollgerüst entspricht der neuen Norm DIN EN 1004-1
- Mit Mobile Safety® QR-Code für die Aufbau- und Verwendungsanleitungen

**altrex RS 51 Plus Tower - FahrGerüst | 2.45 x 0.90 | FiberDeck | DIN EN 1004-1 in der Übersicht:**

Plattformhöhe (m):			2.2	3.2	4.2	5.2	6.2	7.2	8.2
Arbeitshöhe (m):			4.2	5.2	6.2	7.2	8.2	9.2	10.2
Gerüsthöhe (m):			3.2	4.2	5.2	6.2	7.2	8.2	9.2
Bezeichnung	Artikel-Nr. EAN								
Aufbaurahmen schmal 90-7 RS5 PLUS	301507	8711563229174 2	4	4	6	6	8	8	
Aufbaurahmen schmal 90-4 RS5 PLUS	301504	8711563229181 2	-	2	-	2	-	2	
Safe-Quick® Geländer 245 RS5	360266	8711563222342 2	2	2	2	2	2	2	
Lenkrolle mit Rad ø200 mm RS5	511230	8711563133310 4	4	4	4	4	4	4	
Fiber-Deck® Plattform 245 mit Luke RS5	305310	8711563133273 1	2	2	2	3	3	4	
Diagonalstrebe 245 RS5	303727	8711563148482 2	4	6	6	8	10	12	
Horizontalstrebe 245 RS5	303706	8711563133372 2	6	6	6	10	10	14	
Roter Dreiecksausleger Easy-Lock® RS5	513010	8711563239968 -	-	-	4	4	4	4	
Roter Dreiecksausleger Easy-Lock® RS TOWER 5 4.2m PH	513001	8711563262942 4	4	4	-	-	-	-	
Bordbrettssystemsatz Aluminium 75-245 RS5	305802	8711563216402 1	1	1	1	1	1	1	
Referenznummer L = 2.45			T511010	T515158	T511012	T515160	T511014	T515162	T511016

## ZUSÄTZLICHE INFORMATIONEN

<b>Arbeitshöhe</b>	10,20 Meter, 4,20 Meter, 5,20 Meter, 6,20 Meter, 7,20 Meter, 8,20 Meter, 9,20 Meter
<b>Einsatzbereich</b>	Handwerk & Industrie
<b>Fahrrollen</b>	∅ 200mm Rollen mit Spindel (stufenlos höhenverstellbar)
<b>Hersteller-Garantie</b>	10 Jahre
<b>Gerüst-Modell</b>	RS-51   schmal
<b>Gerüst-Serie</b>	altrex RS TOWER 5
<b>Gerüst-Typ</b>	Rollgerüst - schmal, Rollgerüst mit Auslegern
<b>Gerüstbelag</b>	FIBER-DECK® - extrem leicht & langlebig
<b>Gerüstklasse</b>	3 - max. Belastung = 2,0 kN/m <sup>2</sup> (200kg/m <sup>2</sup> )
<b>Hersteller</b>	ALTREX
<b>Material</b>	Aluminium
<b>Normen</b>	DIN EN 1004-1
<b>Plattform-Breite</b>	einfache Breite
<b>Plattform-Länge (m)</b>	+ / - 2.50 Meter
<b>Produktprüfung</b>	TÜV - GS geprüfte Sicherheit
<b>Wandstärke</b>	2,0mm
<b>Verwendung</b>	freistehend - 4 Ausleger
<b>Technische Regeln für Betriebssicherheit</b>	TRBS 2121-1



