

**ALTREX RS 51 PLUS TOWER - FAHRGERÜST |  
 3.05 X 0.90 | FIBERDECK**

**3.521,02 € - 7.488,55 € inkl. MwSt.**

**Artikelnummer: N / A**



**VARIATIONEN**

Bild	Artikelnummer	Beschreibung	Arbeitshöhe	Preis
	T511018	Plattformhöhe (m) : 2.20 Arbeitshöhe (m) : 4.20 Gerüsthöhe (m) : 3.20 Im Lieferumfang enthalten: 2 x 301507 Aufbaurahmen schmal 90-7 RS5 PLUS 2 x 301504 Aufbaurahmen schmal 90-4 RS5 PLUS 2 x 360267 Safe-Quick® Geländer 305 RS5 4 x 511230 Lenkrolle mit Rad ø200 mm RS5 1 x 305410 Fiber-Deck® Plattform 305 mit Luke RS5 2 x 303742 Diagonalstrebe 305 RS5 2 x 303708 Horizontalstrebe 305 RS5 4 x 513001 Rotes Dreieckausleger Easy-Lock® RS TOWER 5 4.2m PH 1 x 305803 Bordbrettsystemsatz Aluminium 75-305 RS5	4,20 Meter	Allgemein <del>4.314,97 €</del> <u>3.521,02 €</u> inkl. MwSt.



Bild	Artikelnummer	Beschreibung	Arbeitshöhe	Preis
	T515164	<p>Plattformhöhe (m) : 3.20 Arbeitshöhe (m) : 5.20 Gerüsthöhe (m) : 4.20 Im Lieferumfang enthalten: 4 x 301507 Aufbaurahmen schmal 90-7 RS5 PLUS 2 x 360267 Safe-Quick® Geländer 305 RS5 4 x 511230 Lenkrolle mit Rad ø200 mm RS5 2 x 305410 Fiber-Deck® Plattform 305 mit Luke RS5 4 x 303742 Diagonalstrebe 305 RS5 6 x 303708 Horizontalstrebe 305 RS5 4 x 513001 Rotes Dreieckausleger Easy-Lock® RS TOWER 5 4.2m PH 1 x 305803 Bordbrettsystemsatz Aluminium 75-305 RS5</p>	5,20 Meter	<p>Allgemein <u>5.462,11 €</u> 4.457,09 € inkl. MwSt.</p>
	T511020	<p>Plattformhöhe (m) : 4.20 Arbeitshöhe (m) : 6.20 Gerüsthöhe (m) : 5.20 Im Lieferumfang enthalten: 4 x 301507 Aufbaurahmen schmal 90-7 RS5 PLUS 2 x 301504 Aufbaurahmen schmal 90-4 RS5 PLUS 2 x 360267 Safe-Quick® Geländer 305 RS5 4 x 511230 Lenkrolle mit Rad ø200 mm RS5 2 x 305410 Fiber-Deck® Plattform 305 mit Luke RS5 6 x 303742 Diagonalstrebe 305 RS5 6 x 303708 Horizontalstrebe 305 RS5 4 x 513001 Rotes Dreieckausleger Easy-Lock® RS TOWER 5 4.2m PH 1 x 305803 Bordbrettsystemsatz Aluminium 75-305 RS5</p>	6,20 Meter	<p>Allgemein <u>5.945,51 €</u> 4.851,53 € inkl. MwSt.</p>
	T515166	<p>Plattformhöhe (m) : 5.20 Arbeitshöhe (m) : 7.20 Gerüsthöhe (m) : 6.20 6 x 301507 Aufbaurahmen schmal 90-7 RS5 PLUS 2 x 360267 Safe-Quick® Geländer 305 RS5 4 x 511230 Lenkrolle mit Rad ø200 mm RS5 2 x 305410 Fiber-Deck® Plattform 305 mit Luke RS5 6 x 303742 Diagonalstrebe 305 RS5 6 x 303708 Horizontalstrebe 305 RS5 4 x 513010 Rotes Dreieckausleger Easy-Lock® RS5 1 x 305803 Bordbrettsystemsatz Aluminium 75-305 RS5</p>	7,20 Meter	<p>Allgemein <u>6.195,79 €</u> 5.055,77 € inkl. MwSt.</p>
	T511022	<p>Plattformhöhe (m) : 6.20 Arbeitshöhe (m) : 8.20 Gerüsthöhe (m) : 7.20 Im Lieferumfang enthalten: 6 x 301507 Aufbaurahmen schmal 90-7 RS5 PLUS 2 x 301504 Aufbaurahmen schmal 90-4 RS5 PLUS 2 x 360267 Safe-Quick® Geländer 305 RS5 4 x 511230 Lenkrolle mit Rad ø200 mm RS5 3 x 305410 Fiber-Deck® Plattform 305 mit Luke RS5 8 x 303742 Diagonalstrebe 305 RS5 10 x 303708 Horizontalstrebe 305 RS5 4 x 513010 Rotes Dreieckausleger Easy-Lock® RS5 1 x 305803 Bordbrettsystemsatz Aluminium 75-305 RS5</p>	8,20 Meter	<p>Allgemein <u>7.546,60 €</u> 6.158,03 € inkl. MwSt.</p>

Bild	Artikelnummer	Beschreibung	Arbeitshöhe	Preis
	T515168	<p>Plattformhöhe (m) : 7.20 Arbeitshöhe (m) : 9.20 Gerüsthöhe (m) : 8.20 Im Lieferumfang enthalten: 8 x 301507 Aufbaurahmen schmal 90-7 RS5 PLUS 2 x 360267 Safe-Quick® Geländer 305 RS5 4 x 511230 Lenkrolle mit Rad ø200 mm RS5 3 x 305410 Fiber-Deck® Plattform 305 mit Luke RS5 10 x 303742 Diagonalstrebe 305 RS5 10 x 303708 Horizontalstrebe 305 RS5 4 x 513010 Rotes Dreieckausleger Easy-Lock® RS5 1 x 305803 Bordbrettsystemsatz Aluminium 75-305 RS5</p>	9,20 Meter	<p>Allgemein <del>7.826,33 €</del> <b>6.386,28 €</b> inkl. MwSt.</p>
	T511024	<p>Plattformhöhe (m) : 8.20 Arbeitshöhe (m) : 10.20 Gerüsthöhe (m) : 9.20 Im Lieferumfang enthalten: 8 x 301507 Aufbaurahmen schmal 90-7 RS5 PLUS 2 x 301504 Aufbaurahmen schmal 90-4 RS5 PLUS 2 x 360267 Safe-Quick® Geländer 305 RS5 4 x 511230 Lenkrolle mit Rad ø200 mm RS5 4 x 305410 Fiber-Deck® Plattform 305 mit Luke RS5 12 x 303742 Diagonalstrebe 305 RS5 14 x 303708 Horizontalstrebe 305 RS5 4 x 513010 Rotes Dreieckausleger Easy-Lock® RS5 1 x 305803 Bordbrettsystemsatz Aluminium 75-305 RS5</p>	10,20 Meter	<p>Allgemein <del>9.177,14 €</del> <b>7.488,55 €</b> inkl. MwSt.</p>

## GALERIEBILDER

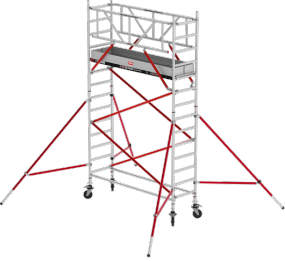

## BESCHREIBUNG

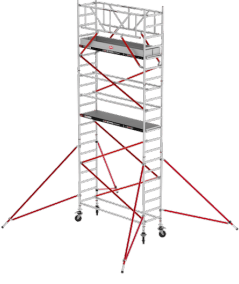
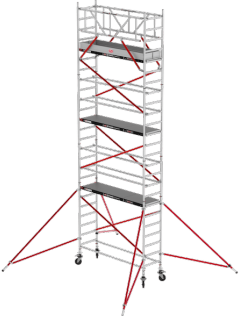
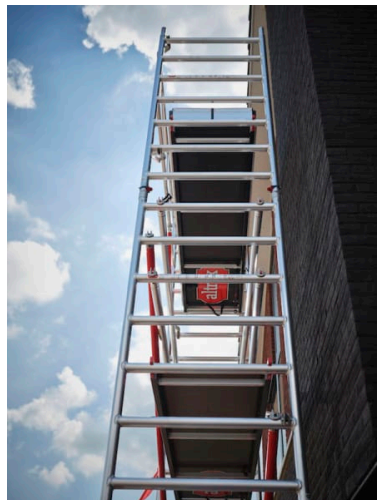
## ALTREX RS 51 PLUS TOWER - FAHRGERÜST | 3.05 X 0.90 | FIBERDECK | DIN EN 1004-1

Das RollGerüst RS TOWER 51 ist ein Fahrgerüst, worauf man bauen kann, sowohl im Innen- als auch im Außenbereich. Das System kann mit allen Komponenten der RS TOWER 5-Serie erweitert werden. Außerdem kann das Gerüst mit anderen Anwendungen wie beispielsweise einem Laufsteg oder einer Verbreiterungskonsole verbunden werden. Damit ist Ihr Gerüst nicht nur stabil und sicher, sondern auch sehr flexibel.

- Vor dem Betreten der Plattform ist bereits der Rundumschutz vorhanden (beim Aufbau)
- Aufbau und Abbau von Unten bzw. von der sicheren Ebene aus
- Das Rollgerüst entspricht der neuen Norm DIN EN 1004-2
- Mit Mobile Safety® QR-Code für die Aufbau- und Verwendungsanleitungen

### Altrex RS 51 Plus Tower - FahrGerüst | 3.05 x 0.90 | FiberDeck | DIN EN 1004-1 in der Übersicht:

Plattformhöhe (m):			2.2	3.2	4.2	5.2	6.2	7.2	8.2
Arbeitshöhe (m):			4.2	5.2	6.2	7.2	8.2	9.2	10.2
Gerüsthöhe (m):			3.2	4.2	5.2	6.2	7.2	8.2	9.2
Bezeichnung			Artikel-Nr. EAN						
Aufbaurahmen schmal 90-7 RS5 PLUS	301507	8711563229174	2	4	4	6	6	8	8
Aufbaurahmen schmal 90-4 RS5 PLUS	301504	8711563229181	2	-	2	-	2	-	2
Safe-Quick® Geländer 305 RS5	360267	8711563222359	2	2	2	2	2	2	2
Lenkrolle mit Rad ø200 mm RS5	511230	8711563133310	4	4	4	4	4	4	4
Fiber-Deck® Plattform 305 mit Luke RS5	305410	8711563133297	2	2	2	3	3	3	4
Diagonalstrebe 305 RS5	303742	8711563148499	4	6	6	8	10	10	12
Horizontalstrebe 305 RS5	303708	8711563133389	6	6	6	10	10	10	14
Rotes Dreieckausleger Easy-Lock® RS5	513010	8711563239968	-	-	-	4	4	4	4
Rotes Dreieckausleger Easy-Lock® RS TOWER 5 4.2m PH	513001	8711563262942	4	4	-	-	-	-	-
Bordbrettssystemsatz Aluminium 75-305 RS5	305803	8711563216419	1	1	1	1	1	1	1
Referenznummer L = 3.05			T511018	T515164	T511020	T515166	T511022	T515168	T511024

## ZUSÄTZLICHE INFORMATIONEN

<b>Arbeitshöhe</b>	10,20 Meter, 4,20 Meter, 5,20 Meter, 6,20 Meter, 7,20 Meter, 8,20 Meter, 9,20 Meter
<b>Einsatzbereich</b>	Handwerk & Industrie
<b>Fahrrollen</b>	∅ 200mm Rollen mit Spindel (stufenlos höhenverstellbar)
<b>Hersteller-Garantie</b>	10 Jahre
<b>Gerüst-Modell</b>	RS-51   schmal
<b>Gerüst-Serie</b>	altrex RS TOWER 5
<b>Gerüst-Typ</b>	Rollgerüst - schmal, Rollgerüst mit Auslegern
<b>Gerüstbelag</b>	FIBER-DECK® - extrem leicht & langlebig
<b>Gerüstklasse</b>	3 - max. Belastung = 2,0 kN/m <sup>2</sup> (200kg/m <sup>2</sup> )
<b>Hersteller</b>	ALTREX
<b>Material</b>	Aluminium
<b>Normen</b>	DIN EN 1004-1
<b>Plattform-Breite</b>	einfache Breite
<b>Plattform-Länge (m)</b>	+ / - 3.00 Meter
<b>Produktprüfung</b>	TÜV - GS geprüfte Sicherheit
<b>Wandstärke</b>	2,0mm
<b>Verwendung</b>	freistehend - 4 Ausleger
<b>Technische Regeln für Betriebssicherheit</b>	TRBS 2121-1



