

ALTREX RS TOWER 41-S FAHRGERÜST | 2.45 X 0.75 | SAFE- QUICK®

2.273,59 € - 5.190,28 € inkl. MwSt.

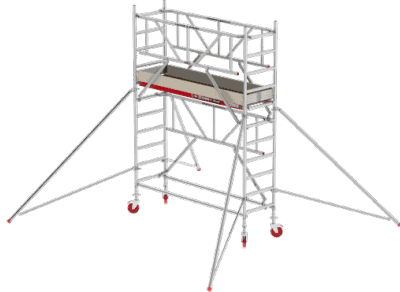

Arbeitshöhe: 4,20m - 10,20m
Länge: 1.85m | 2.45m
Breite: 0.75m
Rollen: Ø200mm höhenverstellbar
Gerüstklasse: 3
Einsatzbereich: Handwerk

Artikelnummer: RS41-S-TOWER-245-75

VARIATIONEN





Bild	Artikelnummer	Beschreibung	Arbeitshöhe	Preis
	T410013	Arbeitshöhe (m): 4.20 Plattformhöhe (m): 2.20 Gerüsthöhe (m): 3.20 Im Lieferumfang enthalten: 2 x 303470 Aufbaurahmen schmal 75-7 RS4 2 x 303440 Aufbaurahmen schmal 75-4 RS4 4 x 511216 Lenkrolle mit Rad ø200 mm RS4 1 x 305010 Holz Plattform 185 mit Luke RS4 3 x 360275 Safe-Quick® Geländer 185 RS4 2 x 304304 Horizontalstrebe 185 RS4 4 x 513070 Dreieckausleger RS4 bis 6.2m ph 1 x 305565 Bordbrettsystemsatz Holz 75-185 RS4	4,20 Meter	Allgemein 2.825,00 € <u>2.273,59 €</u> inkl. MwSt.
	T415008	Arbeitshöhe (m): 5.20 Plattformhöhe (m): 3.20 Gerüsthöhe (m): 4.20 Im Lieferumfang enthalten: 4 x 303470 Aufbaurahmen schmal 75-7 RS4 4 x 511216 Lenkrolle mit Rad ø200 mm RS4 2 x 305010 Holz Plattform 185 mit Luke RS4 4 x 360275 Safe-Quick® Geländer 185 RS4 2 x 304304 Horizontalstrebe 185 RS4 4 x 513070 Dreieckausleger RS4 bis 6.2m ph 1 x 305565 Bordbrettsystemsatz Holz 75-185 RS4	5,20 Meter	Allgemein 3.433,00 € <u>2.762,68 €</u> inkl. MwSt.
	T410014	Arbeitshöhe (m): 6.20 Plattformhöhe (m): 4.20 Gerüsthöhe (m): 5.20 Im Lieferumfang enthalten: 4 x 303470 Aufbaurahmen schmal 75-7 RS4 2 x 303440 Aufbaurahmen schmal 75-4 RS4 4 x 511216 Lenkrolle mit Rad ø200 mm RS4 2 x 305010 Holz Plattform 185 mit Luke RS4 5 x 360275 Safe-Quick® Geländer 185 RS4 2 x 304304 Horizontalstrebe 185 RS4 4 x 513070 Dreieckausleger RS4 bis 6.2m ph 1 x 305565 Bordbrettsystemsatz Holz 75-185 RS4	6,20 Meter	Allgemein 3.961,00 € <u>3.188,70 €</u> inkl. MwSt.

Bild	Artikelnummer	Beschreibung	Arbeitshöhe	Preis
	T415009	Arbeitshöhe (m): 7.20 Plattformhöhe (m): 5.20 Gerüsthöhe (m): 6.20 Im Lieferumfang enthalten: 6 x 303470 Aufbaurahmen schmal 75-7 RS4 4 x 511216 Lenkrolle mit Rad ø200 mm RS4 2 x 305010 Holz Plattform 185 mit Luke RS4 6 x 360275 Safe-Quick® Geländer 185 RS4 2 x 304304 Horizontalstrebe 185 RS4 4 x 513070 Dreieckausleger RS4 bis 6.2m ph 1 x 305565 Bordbrettssystemsatz Holz 75-185 RS4	7,20 Meter	Allgemein 4.532,00 € <u>3.648,04 €</u> inkl. MwSt.
	T410015	Arbeitshöhe (m): 8.20 Plattformhöhe (m): 6.20 Gerüsthöhe (m): 7.20 Im Lieferumfang enthalten: 6 x 303470 Aufbaurahmen schmal 75-7 RS4 2 x 303440 Aufbaurahmen schmal 75-4 RS4 4 x 511216 Lenkrolle mit Rad ø200 mm RS4 3 x 305010 Holz Plattform 185 mit Luke RS4 7 x 360275 Safe-Quick® Geländer 185 RS4 2 x 304304 Horizontalstrebe 185 RS4 4 x 513070 Dreieckausleger RS4 bis 6.2m ph 1 x 305565 Bordbrettssystemsatz Holz 75-185 RS4	8,20 Meter	Allgemein 5.312,00 € <u>4.276,36 €</u> inkl. MwSt.
	T415010	Arbeitshöhe (m): 9.20 Plattformhöhe (m): 7.20 Gerüsthöhe (m): 8.20 Im Lieferumfang enthalten: 8 x 303470 Aufbaurahmen schmal 75-7 RS4 4 x 511216 Lenkrolle mit Rad ø200 mm RS4 3 x 305010 Holz Plattform 185 mit Luke RS4 8 x 360275 Safe-Quick® Geländer 185 RS4 2 x 304304 Horizontalstrebe 185 RS4 4 x 513080 Dreieckausleger RS4 Standard 1 x 305565 Bordbrettssystemsatz Holz 75-185 RS4	9,20 Meter	Allgemein 5.669,00 € <u>4.563,15 €</u> inkl. MwSt.
	T410016	Arbeitshöhe (m): 10.20 Plattformhöhe (m): 8.20 Gerüsthöhe (m): 9.20 Im Lieferumfang enthalten: 8 x 303470 Aufbaurahmen schmal 75-7 RS4 2 x 303440 Aufbaurahmen schmal 75-4 RS4 4 x 511216 Lenkrolle mit Rad ø200 mm RS4 4 x 305110 Holz Plattform 245 mit Luke RS4 9 x 360276 Safe-Quick® Geländer 245 RS4 2 x 304306 Horizontalstrebe 245 RS4 4 x 513080 Dreieckausleger RS4 Standard 1 x 305570 Bordbrettssystemsatz Holz 75-245 RS4	10,20 Meter	Allgemein 6.448,00 € <u>5.190,28 €</u> inkl. MwSt.

GALERIEBILDER

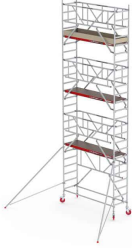
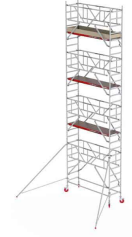
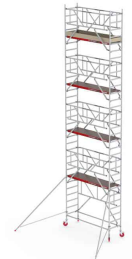
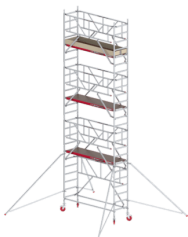

BESCHREIBUNG

ALTREX RS TOWER 41 · SCHMALES FAHRGERÜST · DIN EN 1004-1

ALTREX RS TOWER 41 — SCHMALES FAHRGERÜST DER RS TOWER 4-SERIE, ARBEITSHÖHE BIS 10,2 M

Das RS TOWER 41 ist Altrex' kompaktes Fahrgerüst aus der bewährten RS TOWER 4-Serie. Mit Aufbaurahmen-Breiten von **0,75 m (Standard)** oder **0,90 m (PLUS-Variante)** passt es durch Standardtüren und in schmale Räume. Die **Safe-Quick® GuardRail**-Ausführung der 41-S-Modelle erlaubt den Aufbau **von unten nach oben** — das vorlaufende Geländer wird vom Boden aus für die nächste Ebene montiert.

bis 10,2 m

Arbeitshöhe Innen + Außen

200 kg

pro Plattform · Klasse 3

Safe-Quick®

bei 41-S-Variante

DIN EN 1004-1

TÜV-geprüft · BG-Bau

TECHNISCHE DATEN — RS TOWER 41 AUF EINEN BLICK

Eigenschaft	Wert
Norm	DIN EN 1004-1 · Klasse 3-H2 · Zugriffsklasse XXXD (41/41+) / AXXD (42) · TÜV-NL geprüft
Max. Plattformhöhe Innen + Außen	8 m (laut Altrex-AuV — 41/41+; 42 bis 12 m Innen)

Max. Arbeitshöhe	10,2 m
Plattformlängen	1,85 m oder 2,45 m
Breiten (Aufbaurahmen)	0,75 m (Standard) · 0,90 m (PLUS-Variante)
Belastbarkeit pro Plattform	200 kg (Klasse 3)
Max. Belastbarkeit Gerüst gesamt	750 kg
Max. Personen pro Plattform	2
Max. Windgeschwindigkeit	12,7 m/s (max. 6 Beaufort)
Min. Aufbau-Personen	2 Personen (laut Altrex-AuV)
Plattform-Material	Holz oder Fiber-Deck® (leichter)
Sicherheits-System	Safe-Quick® GuardRail bei den RS TOWER 41-S-Varianten
Konstruktion	Gepresste Verbindungen zwischen Klaue und Strebenrohr (Altrex-Angabe)
Sprossen	rundum geschweißt, rutschsicher (Hersteller-Angabe)
Lenkrollen	Doppelstopp-Lenkrollen (höhenverstellbar)
BG-Bau-Förderung	förderfähig (RS TOWER 41-S mit Safe-Quick®)

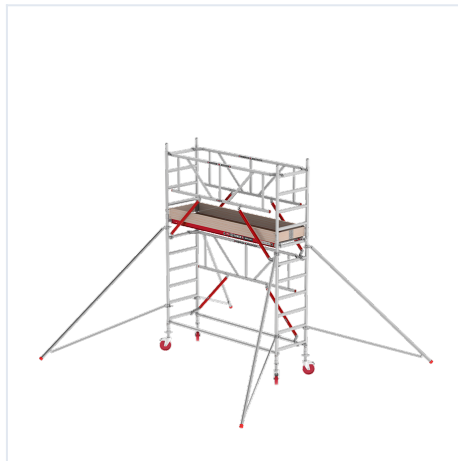

Hersteller-Bild: Altrex

STÄRKEN — WAS DAS RS TOWER 41 AUSMACHT

- **Schmale Bauform für enge Räume:** Aufbaurahmen 0,75 m (Standard) oder 0,90 m (PLUS) — passt durch Standardtüren und in Treppenhäuser, Flure, Werkstätten.
- **Gepresste Klaue-Strebenrohr-Verbindung** (Altrex-Konstruktion) — robuste Verbindung der Aufbaurahmen, hohe Steifigkeit, langlebige Geometrie.
- **Rundum geschweißte rutschsichere Sprossen** — höhere Steifigkeit als verschraubte oder gebördelte

Verbindungen, sicherer Tritt auf jeder Sprosse.

- **Safe-Quick® GuardRail bei 41-S-Varianten:** Vorlaufendes Geländer-System — Sie montieren das Geländer der nächsten Ebene vom Boden aus, bevor Sie hochsteigen. Damit stehen Sie immer geschützt auf der Plattform. BG-Bau-förderfähig.
- **Bewährte 4-Serie:** Seit Jahren im Programm — Ersatzteilversorgung gesichert, kompatibel mit RS TOWER 4 Zubehör.
- **Zwei Plattform-Längen:** 1,85 m oder 2,45 m — kompakter als die 5-Serie, ideal für mobilen Einsatz.
- **Holz- oder Fiber-Deck®-Plattform:** Holzplattform robust und kostengünstig, Fiber-Deck® leicht und wetterbeständig.
- **Doppelstopp-Lenkrollen:** Höhenverstellbar zum Niveaueausgleich auf unebenem Boden.
- **Belastbarkeit Klasse 3:** 200 kg pro Plattform — Material und zwei Personen sicher tragbar.

ANWENDUNGSBEREICHE

- **Maler- und Renovierungsarbeiten:** Innenräume bis ca. 9 m Höhe, häufiger Standortwechsel.
- **Innenausbau und Trockenbau:** Decken-Konstruktionen, Beplankung — kompakter als die 5-Serie, leichter zu manövrieren.
- **Installations- und Elektrikarbeiten:** Lampen, Leitungen in Treppenhäusern und Hallen.
- **Werkstatt und kleine Hallen:** Maschinenwartung, Hochregal-Inspektion in engen Gängen.
- **Mobile Einsätze:** Wegen kompakter Bauweise gut transportierbar — passt in den Lieferwagen.

NORM, KLASSE UND SICHERHEIT

Das RS TOWER 41 ist nach **DIN EN 1004-1** in der Gerüstgruppe 3 zertifiziert: maximaler Plattformabstand 2,25 m, Belastbarkeit 200 kg/m² (Klasse 3). Damit ist es für den gewerblichen Einsatz nach **TRBS 2121-1** zugelassen.

Die **RS TOWER 41-S**-Variante mit Safe-Quick® GuardRail steht auf der BG-Bau-Förderliste — die Berufsgenossenschaft der Bauwirtschaft gewährt typischerweise einen Zuschuss von 50 % des Anschaffungspreises, maximal 1.000 €. Antragsweg über die BG-Bau-Mitgliedsnummer. Wir erstellen Ihnen die qualifizierte Rechnung für den Antrag.

RS TOWER 41 VS. RS TOWER 51 — WELCHES PASST ZU MIR?

Modell	Eigenschaften	Empfehlung
RS TOWER 41	4-Serie, 0,75/0,90 m breit, max. 2,45 m Plattform	Mobile Einsätze, kompakter Transport, bewährte Konstruktion
RS TOWER 51	5-Serie, 0,75/0,90 m breit, bis 3,05 m Plattform	Aktuelle Premium-Linie mit erweiterter Plattform-Option
RS TOWER 52	5-Serie, 1,35 m breit, für 2 Personen + Werkzeug	Breite Plattform für Trockenbau, Fassaden- und Werkstattarbeit

PFLEGE, WARTUNG, ERSATZTEILE

Bei Altrex ist **jedes Bauteil austauschbar**. Auch nach 10+ Jahren liefern wir Ersatzteile aus dem laufenden Altrex-Programm — die 4-Serie wird weiter gepflegt. Aluminium-Bauteile sind rostfrei; Reinigung mit Wasser genügt. Sprossen-Holm-Verbindungen sind rundum geschweißt und wartungsfrei.

DIESE KONFIGURATION IM DETAIL

VARIANTE DIESES ARTIKELS

PLATTFORM-MASSE

2,45 × 0,75 m

Länge × Breite der Arbeitsplattform

SAFE-QUICK® GUARDRAIL

✓ **inklusive**

vorlaufendes Geländer für sicheren Aufbau von unten nach oben

Plattformhöhe (m):			2.2	3.2	4.2	5.2	6.2	7.2	8.2
Arbeitshöhe (m):			4.2	5.2	6.2	7.2	8.2	9.2	10.2
Gerüsthöhe (m):			3.2	4.2	5.2	6.2	7.2	8.2	9.2
Bezeichnung	Artikel-Nr.	EAN							
Aufbaurahmen schmal 75-7 RS4	303470	8711563131286	2	4	4	6	6	8	8
Aufbaurahmen schmal 75-4 RS4	303440	8711563137554	2	-	2	-	2	-	2
Lenkrolle mit Rad ø200 mm RS4	511216	8711563217614	4	4	4	4	4	4	4
Holz Plattform 185 mit Luke RS4	305010	8711563131729	1	2	2	2	3	3	4
Safe-Quick® Geländer 185 RS4	360275	8711563222366	3	4	5	6	7	8	9
Horizontalstrebe 185 RS4	304304	8711563131248	2	2	2	2	2	2	2
Dreiecksausleger RS4 Standard	513080	8711563253339	-	-	-	-	-	4	4

Plattformhöhe (m):			2.2	3.2	4.2	5.2	6.2	7.2	8.2
Dreieckausleger RS4 bis 6.2m ph	513070	8711563253322	4	4	4	4	4	-	-
Bordbrettsystemsatz Holz 75-185 RS4	305565	8711563131873	1	1	1	1	1	1	1
Referenznummer L = 1.85			T410013	T415008	T410014	T415009	T410015	T415010	T410016

← Tabelle seitlich wischen für mehr →

Das Altrex RS Tower 41-S FahrGerüst | 2.45 x 0.75 | Safe-Quick® | DIN EN 1004-1 in Stichpunkten zusammengefasst:

- Für den Einsatz im Innen- und Außenbereich
- Bis zu max. 10,2 m Arbeitshöhe
- [Fahrgerüst schmal, für enge Räume](#)
- Safe-Quick®- Geländer werden vor dem Betreten der Plattform montiert - absolut sicher
- gepresste Verbindungen zwischen Klaue und Strebenrohr - hochfest und langlebig
- Holzplattformen und Bordbretter - Standard
- ø200mm Rollen höhenverstellbar - 10cm Höhenverstellung

Das Altrex RS Tower 41-S FahrGerüst | 2.45 x 0.75 | Safe-Quick® | DIN EN 1004-1 ist von Werk aus ein ideal ausgestattetes Fahrgerüst.

Das perfekte Gerüst für jeden Profi. Gepresste Verbindungen zwischen Klaue und Strebenrohr bringen die erforderliche Stabilität und machen das RS TOWER 41 FahrGerüst unglaublich stark. Die Safe-Quick® Guard-Rails ersetzen Horizontale und Diagonale Streben. Die Aufbaurahmen mit den rutschsicheren Sprossen sind rundum verschweißt - beste Verarbeitung. Mit diesem Gerüst können Sie bis zu einer Arbeitshöhe von maximal 10,20 arbeiten. Sowohl im Innen- als auch Außenbereich. Die [Safe-Quick®](#) Guard-Rails sind stapelbar. Weniger Einzelteile - schneller Auf- und Abbau. Jede Plattform ist mit max. 250kg belastbar.

Fragen zu diesem Modell? Wir beraten Sie persönlich.

Arbeitshöhe, Untergrund, Zubehör — sprechen Sie mit unserem Fachhandel.

 02247 9029252  info@steigtechnik-systeme.de

Mo-Fr 8-17 Uhr · Steigtechnik Systeme Rheinland GmbH

ZUSÄTZLICHE INFORMATIONEN

Arbeitshöhe	4,20 Meter, 5,20 Meter, 6,20 Meter, 7,20 Meter, 8,20 Meter, 9,20 Meter, 10,20 Meter
Einsatzbereich	Handwerk & Industrie
Fahrrollen	Ø 200mm Rollen mit Spindel (stufenlos höhenverstellbar)
Förderungen	BG-Bau gefördert
Hersteller-Garantie	5 Jahre
Gerüst-Modell	RS-41 schmal
Gerüst-Serie	altrex RS TOWER 4
Gerüst-Typ	Rollgerüst - schmal, Rollgerüst mit Auslegern
Gerüstbelag	HOLZ - Standard
Gerüstklasse	3 - max. Belastung = 2,0 kN/m ² (200kg/m ²)
Hersteller	ALTREX
Material	Aluminium
Normen	DIN EN 1004-1 (NEU)
Plattform-Breite	einfache Breite
Plattform-Länge (m)	+ / - 2.50 Meter
Produktprüfung	TÜV - GS geprüfte Sicherheit
Technische Regeln für Betriebssicherheit	TRBS 2121-1
Wandstärke	1,6mm
Verwendung	freistehend - 4 Ausleger