

ALTREX RS TOWER 42-S FAHRGERÜST | SAFE-QUICK® | 2.45 X 1.35

2.784,10 € - 7.741,64 € inkl. MwSt.

Arbeitshöhe: 4,20m - 14,20m
Länge x Breite: 2.45m x 1.35m
Rollen: Ø200mm höhenverstellbar
Gerüstklasse: 3
Einsatzbereich: Handwerk

Artikelnummer: N / A

VARIATIONEN



Bild	Artikelnummer	Beschreibung	Arbeitshöhe	Preis
	T420019	Plattformhöhe (m): 2.20 Arbeitshöhe (m): 4.20 Gerüsthöhe (m): 3.20 Im Lieferumfang enthalten: 2 x 303370 Aufbaurahmen breit 135-7 RS4 2 x 303340 Aufbaurahmen breit 135-4 RS4 4 x 511216 Lenkrolle mit Rad ø200 mm RS4 1 x 305110 Holz Plattform 245 mit Luke RS4 1 x 305120 Holz Plattform 245 ohne Luke RS4 4 x 360276 Safe-Quick® Geländer 245 RS4 2 x 304306 Horizontalstrebe 245 RS4 - x 513080 Dreiecksausleger RS4 Standard 4 x 513070 Dreiecksausleger RS4 bis 6.2m ph 1 x 305585 Bordbrettsystemsatz Holz 135-245 RS4	4,20 Meter	Allgemein 3.459,00 € <u>2.784,10 €</u> inkl. MwSt.
	T425012	Plattformhöhe (m): 3.20 Arbeitshöhe (m): 5.20 Gerüsthöhe (m): 4.20 Im Lieferumfang enthalten: 4 x 303370 Aufbaurahmen breit 135-7 RS4 4 x 511216 Lenkrolle mit Rad ø200 mm RS4 1 x 305110 Holz Plattform 245 mit Luke RS4 2 x 305120 Holz Plattform 245 ohne Luke RS4 4 x 360276 Safe-Quick® Geländer 245 RS4 2 x 304306 Horizontalstrebe 245 RS4 4 x 513070 Dreiecksausleger RS4 bis 6.2m ph 1 x 305585 Bordbrettsystemsatz Holz 135-245 RS4	5,20 Meter	Allgemein 3.785,00 € <u>3.047,09 €</u> inkl. MwSt.
	T420020	Plattformhöhe (m): 4.20 Arbeitshöhe (m): 6.20 Gerüsthöhe (m): 5.20 Im Lieferumfang enthalten: 4 x 303370 Aufbaurahmen breit 135-7 RS4 2 x 303340 Aufbaurahmen breit 135-4 RS4 2 x 305110 Holz Plattform 245 mit Luke RS4 1 x 305120 Holz Plattform 245 ohne Luke RS4 6 x 360276 Safe-Quick® Geländer 245 RS4 2 x 304306 Horizontalstrebe 245 RS4 4 x 513070 Dreiecksausleger RS4 bis 6.2m ph 1 x 305585 Bordbrettsystemsatz Holz 135-245 RS4	6,20 Meter	Allgemein 4.648,00 € <u>3.740,86 €</u> inkl. MwSt.

Bild	Artikelnummer	Beschreibung	Arbeitshöhe	Preis
	T425013	<p>Plattformhöhe (m): 5.20 Arbeitshöhe (m): 7.20 Gerüsthöhe (m): 6.20 Im Lieferumfang enthalten: 6 x 303370 Aufbaurahmen breit 135-7 RS4 4 x 511216 Lenkrolle mit Rad ø200 mm RS4 2 x 305110 Holz Plattform 245 mit Luke RS4 1 x 305120 Holz Plattform 245 ohne Luke RS4 6 x 360276 Safe-Quick® Geländer 245 RS4 2 x 304306 Horizontalstrebe 245 RS4 4 x 513070 Dreieckausleger RS4 bis 6.2m ph 1 x 305585 Bordbrettsystemsatz Holz 135-245 RS4</p>	7,20 Meter	<p>Allgemein 4.950,00 € 3.984,81 € inkl. MwSt.</p>
	T420021	<p>Plattformhöhe (m): 6.20 Arbeitshöhe (m): 8.20 Gerüsthöhe (m): 7.20 Im Lieferumfang enthalten: 6 x 303370 Aufbaurahmen breit 135-7 RS4 2 x 303340 Aufbaurahmen breit 135-4 RS4 4 x 511216 Lenkrolle mit Rad ø200 mm RS4 3 x 305110 Holz Plattform 245 mit Luke RS4 1 x 305120 Holz Plattform 245 ohne Luke RS4 8 x 360276 Safe-Quick® Geländer 245 RS4 2 x 304306 Horizontalstrebe 245 RS4 4 x 513070 Dreieckausleger RS4 bis 6.2m ph 1 x 305585 Bordbrettsystemsatz Holz 135-245 RS4</p>	8,20 Meter	<p>Allgemein 6.051,00 € 4.870,17 € inkl. MwSt.</p>
	T425014	<p>Plattformhöhe (m): 7.20 Arbeitshöhe (m): 9.20 Gerüsthöhe (m): 8.20 Im Lieferumfang enthalten: 8 x 303370 Aufbaurahmen breit 135-7 RS4 4 x 511216 Lenkrolle mit Rad ø200 mm RS4 3 x 305110 Holz Plattform 245 mit Luke RS4 1 x 305120 Holz Plattform 245 ohne Luke RS4 8 x 360276 Safe-Quick® Geländer 245 RS4 2 x 304306 Horizontalstrebe 245 RS4 4 x 513080 Dreieckausleger RS4 Standard 1 x 305585 Bordbrettsystemsatz Holz 135-245 RS4</p>	9,20 Meter	<p>Allgemein 6.139,00 € 4.941,57 € inkl. MwSt.</p>
	T420022	<p>Plattformhöhe (m): 8.20 Arbeitshöhe (m): 10.20 Gerüsthöhe (m): 9.20 Im Lieferumfang enthalten: 8 x 303370 Aufbaurahmen breit 135-7 RS4 2 x 303340 Aufbaurahmen breit 135-4 RS4 4 x 511216 Lenkrolle mit Rad ø200 mm RS4 4 x 305110 Holz Plattform 245 mit Luke RS4 1 x 305120 Holz Plattform 245 ohne Luke RS4 10 x 360276 Safe- Quick® Geländer 245 RS4 2 x 304306 Horizontalstrebe 245 RS4 4 x 513080 Dreieckausleger RS4 Standard 1 x 305585 Bordbrettsystemsatz Holz 135-245 RS4</p>	10,20 Meter	<p>Allgemein 7.239,00 € 5.828,12 € inkl. MwSt.</p>
	T425015	<p>Plattformhöhe (m): 9.20 Arbeitshöhe (m): 11.20 Gerüsthöhe (m): 10.20 Im Lieferumfang enthalten: 10 x 303370 Aufbaurahmen breit 135-7 RS4 4 x 511216 Lenkrolle mit Rad ø200 mm RS4 4 x 305110 Holz Plattform 245 mit Luke RS4 1 x 305120 Holz Plattform 245 ohne Luke RS4 10 x 360276 Safe-Quick® Geländer 245 RS4 2 x 304306 Horizontalstrebe 245 RS4 4 x 513080 Dreieckausleger RS4 Standard 1 x 305585 Bordbrettsystemsatz Holz 135-245 RS4</p>	11,20 Meter	<p>Allgemein 7.328,00 € 5.898,33 € inkl. MwSt.</p>

Bild	Artikelnummer	Beschreibung	Arbeitshöhe	Preis
	T420023	<p>Plattformhöhe (m): 10.20 Arbeitshöhe (m): 12.20 Gerüsthöhe (m): 11.20 Im Lieferumfang enthalten: 10 x 303370 Aufbaurahmen breit 135-7 RS4 2 x 303340 Aufbaurahmen breit 135-4 RS4 4 x 511216 Lenkrolle mit Rad ø200 mm RS4 5 x 305110 Holz Plattform 245 mit Luke RS4 1 x 305120 Holz Plattform 245 ohne Luke RS4 12 x 360276 Safe-Quick® Geländer 245 RS4 2 x 304306 Horizontalstrebe 245 RS4 4 x 513080 Dreieckausleger RS4 Standard 1 x 305585 Bordbrettssystemsatz Holz 135-245 RS4</p>	12,20 Meter	<p>Allgemein 8.428,00 € <u>6.784,88 €</u> inkl. MwSt.</p>
	T425016	<p>Plattformhöhe (m): 11.20 Arbeitshöhe (m): 13.20 Gerüsthöhe (m): 12.20 Im Lieferumfang enthalten: 12 x 303370 Aufbaurahmen breit 135-7 RS4 4 x 511216 Lenkrolle mit Rad ø200 mm RS4 5 x 305110 Holz Plattform 245 mit Luke RS4 1 x 305120 Holz Plattform 245 ohne Luke RS4 12 x 360276 Safe-Quick® Geländer 245 RS4 2 x 304306 Horizontalstrebe 245 RS4 4 x 513080 Dreieckausleger RS4 Standard 1 x 305585 Bordbrettssystemsatz Holz 135-245 RS4</p>	13,20 Meter	<p>Allgemein 8.516,00 € <u>6.855,09 €</u> inkl. MwSt.</p>
	T420024	<p>Plattformhöhe (m): 12.20 Arbeitshöhe (m): 14.20 Gerüsthöhe (m): 13.20 Im Lieferumfang enthalten: 12 x 303370 Aufbaurahmen breit 135-7 RS4 2 x 303340 Aufbaurahmen breit 135-4 RS4 4 x 511216 Lenkrolle mit Rad ø200 mm RS4 6 x 305110 Holz Plattform 245 mit Luke RS4 1 x 305120 Holz Plattform 245 ohne Luke RS4 14 x 360276 Safe-Quick® Geländer 245 RS4 2 x 304306 Horizontalstrebe 245 RS4 4 x 513080 Dreieckausleger RS4 Standard 1 x 305585 Bordbrettssystemsatz Holz 135-245 RS4</p>	14,20 Meter	<p>Allgemein 9.617,00 € <u>7.741,64 €</u> inkl. MwSt.</p>

GALERIEBILDER

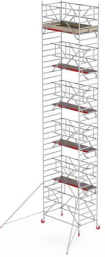
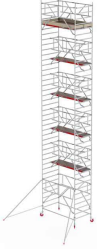
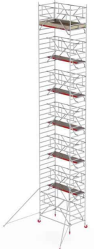
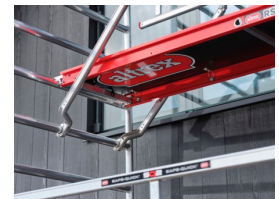
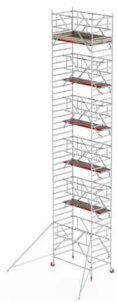

BESCHREIBUNG

ALTEX RS TOWER 42 · BREITES FAHRGERÜST DER 4-SERIE · DIN EN 1004-1

ALTREX RS TOWER 42 — BREITES FAHRGERÜST DER 4-SERIE, ARBEITSHÖHE BIS 14,2 M IM INNENBEREICH

Das RS TOWER 42 ist das **breite Fahrgerüst aus der bewährten RS TOWER 4-Serie** von Altrex. Aufbaurahmen-Breite **1,35 m** — Plattformen für zwei Personen plus Werkzeug. Mit der **Safe-Quick® GuardRail**-Ausführung der 42-S-Variante bauen Sie das Gerüst **von unten nach oben** auf. **Gepresste Klaue-Strebenrohr-Verbindung** für höhere Steifigkeit (Altrex-Konstruktion).

14,2 / 10,2 m

Max. Arbeitshöhe Innen / Außen (AuV)

1,35 m breit

2 Personen + Werkzeug

200 kg

pro Plattform · Klasse 3

DIN EN 1004-1

TÜV-NL · BG-Bau (bei 42-S)

TECHNISCHE DATEN — RS TOWER 42 AUF EINEN BLICK

Eigenschaft	Wert
Norm	DIN EN 1004-1 · Klasse 3-H2 · Zugriffsklasse AXXD · TÜV-NL geprüft
Max. Plattformhöhe Innenbereich	12 m (laut Altrex-AuV)
Max. Plattformhöhe Außenbereich	8 m (Windlast-Grenze)
Max. Arbeitshöhe Innen / Außen	14,2 m / 10,2 m
Plattformlängen	1,85 m oder 2,45 m
Breite (Aufbaurahmen)	1,35 m (breit) · für 2 Personen + Werkzeug

Belastbarkeit pro Plattform	200 kg (Klasse 3)
Max. Belastbarkeit Gerüst gesamt	750 kg
Max. Personen pro Plattform	2
Max. Windgeschwindigkeit	12,7 m/s (max. 6 Beaufort)
Min. Aufbau-Personen	2 Personen (laut Altrex-AuV)
Plattform-Material	Holz oder Fiber-Deck® (leichter)
Sicherheits-System	Safe-Quick® GuardRail (bei RS TOWER 42-S)
Konstruktion	Gepresste Klaue-Strebenrohr-Verbindung (Altrex)
Sprossen	rundum geschweißt, rutschsicher
BG-Bau-Förderung	förderfähig (RS TOWER 42-S mit Safe-Quick®)

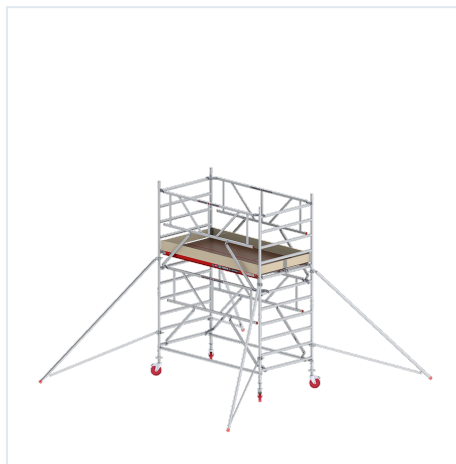

Hersteller-Bild: Altrex

STÄRKEN — WAS DAS RS TOWER 42 AUSMACHT

- **Breite Plattform (1,35 m):** Bewegungsfläche für zwei Personen plus Material.
- **Hohe Innenraum-Arbeitshöhe (14,2 m):** Eines der höchsten Modelle der 4-Serie für Innenausbau.
- **Gepresste Klaue-Strebenrohr-Verbindung** (Altrex-Konstruktion) — höhere Steifigkeit und Langlebigkeit.
- **Rundum geschweißte rutschsichere Sprossen.**
- **Safe-Quick® GuardRail bei 42-S-Varianten:** Vorlaufendes Geländer, BG-Bau-förderfähig.
- **Bewährte 4-Serie:** Ersatzteilversorgung gesichert, Kompatibilität mit anderen RS TOWER 4 Komponenten.
- **Zwei Plattform-Längen:** 1,85 m oder 2,45 m — je nach Arbeitsfläche.
- **Holz- oder Fiber-Deck®-Plattform.**
- **Doppelstopp-Lenkrollen:** Höhenverstellbar.

NORM, KLASSE UND SICHERHEIT

Das RS TOWER 42 ist nach **DIN EN 1004-1** in der Klasse 3-H2 zertifiziert. Belastbarkeit 200 kg/m² (Klasse 3). Für gewerblichen Einsatz nach **TRBS 2121-1** zugelassen.

Modelle mit **Safe-Quick® GuardRail** stehen auf der BG-Bau-Förderliste — typischerweise 50 % Zuschuss bis 1.000 €.

STABILISATOREN / BALLAST (LAUT ALTREX-AUV)

Mindestens 2 Personen für den Aufbau.

Laut Altrex-AuV gilt für RS TOWER 42:

- **Innenbereich: 0 Ballast bis zur maximalen Plattformhöhe (12 m) —**

Dreieckstabilisatoren werden montiert.

- **Außenbereich (Windlast):** Im Außenbereich begrenzt die AuV die max. Plattformhöhe auf 8 m und fordert ab definierten Höhen Ballastgewichte — siehe AuV-Ballasttabelle für genaue Werte je Plattform-Länge und Material.

- Max. Windlast: 12,7 m/s (6 Beaufort).

DIESE KONFIGURATION IM DETAIL

VARIANTE DIESES ARTIKELS

PLATTFORM-MASSE

2,45 × 1,35 m

Länge × Breite der Arbeitsplattform

SAFE-QUICK® GUARDRAIL

✓ **inklusive**

vorlaufendes Geländer für sicheren Aufbau von unten nach oben

Plattformhöhe (m):			2.2	3.2	4.2	5.2	6.2	7.2	8.2	9.2	10.2	11.2	12.2
Arbeitshöhe (m):			4.2	5.2	6.2	7.2	8.2	9.2	10.2	11.2	12.2	13.2	14.2
Gerüsthöhe (m):			3.2	4.2	5.2	6.2	7.2	8.2	9.2	10.2	11.2	12.2	13.2
Bezeichnung	Artikel-Nr.	EAN											
Aufbaurahmen breit 135-7 RS4	303370	8711563130067	2	4	4	6	6	8	8	10	10	12	12
Aufbaurahmen breit 135-4 RS4	303340	8711563137547	2	-	2	-	2	-	2	-	2	-	2
Lenkrolle mit Rad ø200 mm RS4	511216	8711563217614	4	4	4	4	4	4	4	4	4	4	4
Holz Plattform 245 mit Luke RS4	305110	8711563130081	1	1	2	2	3	3	4	4	5	5	6
Holz Plattform 245 ohne Luke RS4	305120	8711563130098	1	2	1	1	1	1	1	1	1	1	1
Safe-Quick® Geländer 245 RS4	360276	8711563222373	4	4	6	6	8	8	10	10	12	12	14
Horizontalstrebe 245 RS4	304306	8711563131262	2	2	2	2	2	2	2	2	2	2	2
Dreieckausleger RS4 Standard	513080	8711563253339	-	-	-	-	-	4	4	4	4	4	4
Dreieckausleger RS4 bis 6.2m ph	513070	8711563253322	4	4	4	4	4	-	-	-	-	-	-
Bordbrettsystemsatz Holz 135-245 RS4	305585	8711563131699	1	1	1	1	1	1	1	1	1	1	1
Referenznummer L = 2.45			T420019	T425012	T420020	T425013	T420021	T425014	T420022	T425015	T420023	T425016	T420024

← Tabelle seitlich wischen für mehr →

Fragen zu diesem Modell? Wir beraten Sie persönlich.

Arbeitshöhe, Untergrund, Zubehör — sprechen Sie mit unserem Fachhandel.

 **02247 9029252**  info@steigtechnik-systeme.de

Mo-Fr 8-17 Uhr · Steigtechnik Systeme Rheinland GmbH

ZUSÄTZLICHE INFORMATIONEN

Arbeitshöhe	4,20 Meter, 5,20 Meter, 6,20 Meter, 7,20 Meter, 8,20 Meter, 9,20 Meter, 10,20 Meter, 11,20 Meter, 12,20 Meter, 13,20 Meter, 14,20 Meter
Fahrrollen	Ø 200mm Rollen mit Spindel (stufenlos höhenverstellbar)
Förderungen	BG-Bau gefördert
Hersteller-Garantie	5 Jahre
Gerüst-Modell	RS-42 breit
Gerüst-Serie	altrex RS TOWER 4
Gerüst-Typ	Rollgerüst - breit, Rollgerüst mit Auslegern
Gerüstbelag	HOLZ - Standard
Gerüstklasse	3 - max. Belastung = 2,0 kN/m ² (200kg/m ²)
Hersteller	ALTREX
Material	Aluminium
Normen	DIN EN 1004-1 (NEU)
Plattform-Breite	doppelte Breite
Plattform-Länge (m)	+ / - 2.50 Meter
Produktprüfung	TÜV - GS geprüfte Sicherheit
Technische Regeln für Betriebssicherheit	TRBS 2121-1
Wandstärke	1,6mm
Verwendung	freistehend - 4 Ausleger