

**ALTREX TX RS TOWER 51-S
FAHRGERÜST | 1.85 X 0.75 | TX
SAFE QUICK | FIBERDECK | DIN EN
1004-1**

2.818,61 € - 6.020,90 € inkl. MwSt.

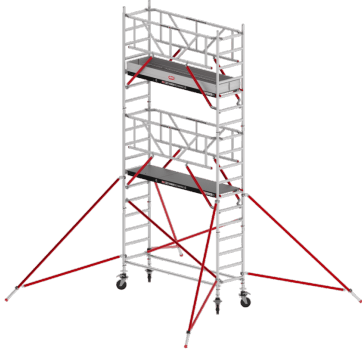

Artikelnummer: ALTX75KF

VARIATIONEN



Bild	Artikelnummer	Beschreibung	Arbeitshöhe	Preis
	TX510026	<p>Plattformhöhe (m) : 2.20 Arbeitshöhe (m) : 4.20 Gerüsthöhe (m) : 3.20 Im Lieferumfang enthalten: 2 x Aufbaurahmen schmal 75-7 RS5 - 301107 2 x Aufbaurahmen schmal 75-4 RS5 - 301104 4 x Lenkrolle mit Rad ø200 mm RS5 - 511230 1 x Fiber-Deck® Plattform 185 mit Luke RS5 - 305210 2 x Safe-Quick® Geländer 185 RS - 360265 2 x Diagonalstrebe 185 RS C3020 - 303741 2 x Horizontalstrebe 185 RS - 303704 4 x Roter Dreieckausleger Easy-Lock® RS TOWER 5 4.2m PH - 513001 1 x Bordbrettssystemsatz Aluminium 75-185 RS5 - 305801</p>	4,20 Meter	<p>Allgemein 4.122,00 € 2.818,61 € inkl. MwSt.</p>
	T515002	<p>Plattformhöhe (m): 3.20 Arbeitshöhe (m): 5.20 Gerüsthöhe (m): 4.20 Im Lieferumfang enthalten: 4 x Aufbaurahmen schmal 75-7 RS5 - 301107 4 x Lenkrolle mit Rad ø200 mm RS5 - 511230 2 x Fiber-Deck® Plattform 185 mit Luke RS5 - 305210 4 x Safe-Quick® Geländer 185 RS - 360265 2 x Horizontalstrebe 185 RS - 303704 4 x Roter Dreieckausleger Easy-Lock® RS TOWER 5 4.2m PH - 513001 1 x Bordbrettssystemsatz Aluminium 75-185 RS5 - 305801</p>	5,20 Meter	<p>Allgemein 5.182,00 € 3.544,51 € inkl. MwSt.</p>
	TX510028	<p>Plattformhöhe (m): 4.20 Arbeitshöhe (m): 6.20 Gerüsthöhe (m): 5.20 Im Lieferumfang enthalten: 4 x Aufbaurahmen schmal 75-7 RS5 - 301107 2 x Aufbaurahmen schmal 75-4 RS5 - 301104 4 x Lenkrolle mit Rad ø200 mm RS5 - 511230 2 x Fiber-Deck® Plattform 185 mit Luke RS5 - 305210 4 x Safe-Quick® Geländer 185 RS - 360265 2 x Diagonalstrebe 185 RS C3020 - 303741 2 x Horizontalstrebe 185 RS - 303704 4 x Roter Dreieckausleger Easy-Lock® RS TOWER 5 4.2m PH - 513001 1 x Bordbrettssystemsatz Aluminium 75-185 RS5 - 305801</p>	6,20 Meter	<p>Allgemein 5.648,00 € 3.863,43 € inkl. MwSt.</p>

Bild	Artikelnummer	Beschreibung	Arbeitshöhe	Preis
	TX515004	Plattformhöhe (m): 5.20 Arbeitshöhe (m): 7.20 Gerüsthöhe (m): 6.20 Im Lieferumfang enthalten: 6 x Aufbaurahmen schmal 75-7 RS5 - 301107 4 x Lenkrolle mit Rad ø200 mm RS5 - 511230 2 x Fiber-Deck® Plattform 185 mit Luke RS5 - 305210 4 x Safe-Quick® Geländer 185 RS - 360265 2 x Diagonalstrebe 185 RS C3020 - 303741 2 x Horizontalstrebe 185 RS - 303704 4 x Roter Dreieckausleger Easy-Lock® RS5 - 513010 1 x Bordbrettssystemsatz Aluminium 75-185 RS5 - 305801	7,20 Meter	Allgemein 6.107,00 € 4.176,40 € inkl. MwSt.
	TX510030	Plattformhöhe (m): 6.20 Arbeitshöhe (m): 8.20 Gerüsthöhe (m): 7.20 Im Lieferumfang enthalten: 6 x Aufbaurahmen schmal 75-7 RS5 - 301107 2 x Aufbaurahmen schmal 75-4 RS5 - 301104 4 x Lenkrolle mit Rad ø200 mm RS5 - 511230 3 x Fiber-Deck® Plattform 185 mit Luke RS5 - 305210 6 x Safe-Quick® Geländer 185 RS - 360265 2 x Diagonalstrebe 185 RS C3020 - 303741 2 x Horizontalstrebe 185 RS - 303704 4 x Roter Dreieckausleger Easy-Lock® RS5 - 513010 1 x Bordbrettssystemsatz Aluminium 75-185 RS5 - 305801	8,20 Meter	Allgemein 7.275,00 € 4.976,08 € inkl. MwSt.
	TX515006	Plattformhöhe (m): 7.20 Arbeitshöhe (m): 9.20 Gerüsthöhe (m): 8.20 Im Lieferumfang enthalten: 8 x Aufbaurahmen schmal 75-7 RS5 - 301107 4 x Lenkrolle mit Rad ø200 mm RS5 - 511230 3 x Fiber-Deck® Plattform 185 mit Luke RS5 - 305210 6 x Safe-Quick® Geländer 185 RS - 360265 2 x Diagonalstrebe 185 RS C3020 - 303741 2 x Horizontalstrebe 185 RS - 303704 4 x Roter Dreieckausleger Easy-Lock® RS5 - 513010 1 x Bordbrettssystemsatz Aluminium 75-185 RS5 - 305801	9,20 Meter	Allgemein 7.633,00 € 5.221,22 € inkl. MwSt.
	TX510032	Plattformhöhe (m): 8.20 Arbeitshöhe (m): 10.20 Gerüsthöhe (m): 9.20 Im Lieferumfang enthalten: 8 x Aufbaurahmen schmal 75-7 RS5 - 301107 2 x Aufbaurahmen schmal 75-4 RS5 - 301104 4 x Lenkrolle mit Rad ø200 mm RS5 - 511230 4 x Fiber-Deck® Plattform 185 mit Luke RS5 - 305210 8 x Safe-Quick® Geländer 185 RS - 360265 2 x Diagonalstrebe 185 RS C3020 - 303741 2 x Horizontalstrebe 185 RS - 303704 4 x Roter Dreieckausleger Easy-Lock® RS5 - 513010 1 x Bordbrettssystemsatz Aluminium 75-185 RS5 - 305801	10,20 Meter	Allgemein 8.802,00 € 6.020,90 € inkl. MwSt.

BESCHREIBUNG

ALTREX RS TOWER 51 · SCHMALES PROFI-FAHRGERÜST · DIN EN 1004-1

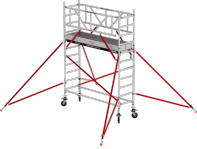
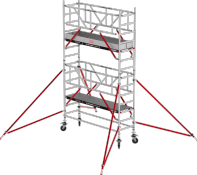
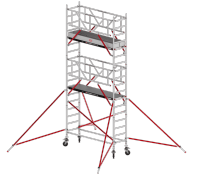
**ALTREX RS TOWER 51 — SCHMALES
 FAHRGERÜST FÜR INNEN- UND
 AUSSENEINSATZ, ARBEITSHÖHE 4,2 BIS 10,2**

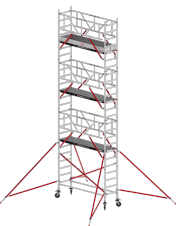
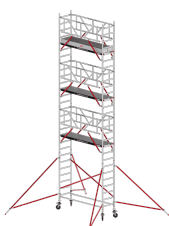
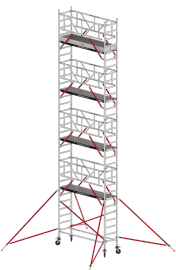
M

Das RS TOWER 51 ist das schmale Fahrgerüst aus der RS TOWER 5-Serie von Altrex. Mit Aufbaurahmen-Breiten von 0,75 m oder 0,90 m passt es durch enge Türen und in schmale Räume. Mit der **Safe-Quick® GuardRail**-Ausführung bauen Sie das Gerüst **von unten nach oben** auf — Sie stehen immer geschützt auf der Plattform, das vorlaufende Gelände wird vom Boden aus für die nächste Ebene montiert, bevor Sie hochsteigen.

4,2–10,2 m

7 Arbeitshöhen

250 kg/m²

Belastbarkeit Klasse 3

Safe-Quick®

GuardRail optional

DIN EN 1004-1

TÜV-geprüft · BG-Bau

TECHNISCHE DATEN — RS TOWER 51 AUF EINEN BLICK

Eigenschaft	Wert
Norm	DIN EN 1004-1 · Klasse 3-H2 · Zugriffsklasse D · TÜV-NL geprüft
Arbeitshöhen	4,2 m · 5,2 m · 6,2 m · 7,2 m · 8,2 m · 9,2 m · 10,2 m
Max. Plattformhöhe Innenbereich	8 m (laut Aufbau- und Verwendungsanleitung Altrex)
Max. Plattformhöhe Außenbereich	8 m (mit Stabilisatoren / Ballast nach AuV-Tabelle)
Plattformlängen	1,85 m · 2,45 m · 3,05 m
Breiten (Aufbaurahmen)	0,75 m oder 0,90 m
Belastbarkeit pro Plattform	250 kg (Klasse 3, 200 kg/m ²)

Max. Belastbarkeit Gerüst gesamt	750 kg
Max. Personen pro Plattform	2
Max. Windgeschwindigkeit	12,7 m/s (max. 6 Beaufort) — Aufbau, Verwendung und Verfahren
Min. Aufbau-Personen	2 Personen (laut Altrex-AuV)
Plattform-Material	Holz oder Fiber-Deck® (kunststoffbeschichtet, leichter)
Sicherheits-System	Safe-Quick® GuardRail (optional, vorlaufendes Geländer)
Sprossen	rundum geschweißt, rutschsicher (Hersteller-Angabe Altrex)
Sicherungsstifte	fest integriert (nicht verlierbar)
Lenkrollen	Doppelstopp-Lenkrollen (höhenverstellbar)
BG-Bau-Förderung	förderfähig (Modelle mit Safe-Quick® GuardRail)

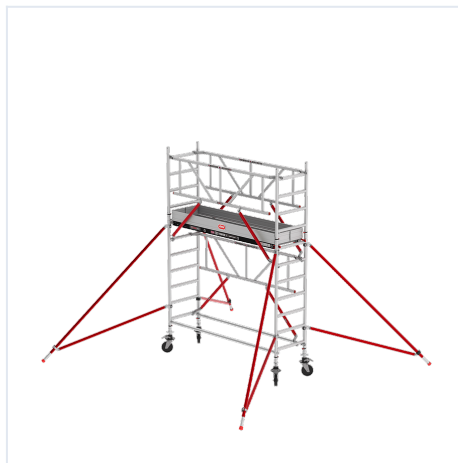

Hersteller-Bild: Altrex

STÄRKEN — WAS DAS RS TOWER 51 AUSMACHT

- **Schmale Bauform für enge Räume:** Aufbaurahmen 0,75 m oder 0,90 m breit — passt durch Standardtüren und ist ideal für Treppenhäuser, Flure, Werkstätten, Hallen mit engen Gängen.
- **Safe-Quick® GuardRail:** Vorlaufendes Geländer-System — Sie montieren das Geländer der nächsten Ebene vom Boden aus, bevor Sie hochsteigen. Damit stehen Sie immer geschützt auf der Plattform, kein Absturzrisiko beim Aufbau. BG-Bau-förderfähig.
- **Fassadenfreier Aufbau möglich:** Bei max. 15 cm Abstand zur Fassade kann das wandseitige Safe-Quick®-Geländer weggelassen werden — ideal für Arbeiten direkt an der Wand.
- **Modulares System:** Erweiterbar mit allen Komponenten der RS TOWER 5-Serie. Kombinierbar mit Laufsteg, Verbreiterungskonsole, Dreiecksausleger.
- **Drei Plattform-Längen:** 1,85 m / 2,45 m / 3,05 m — je nach Arbeitsfläche und Transportgröße wählbar.
- **Holz- oder Fiber-Deck®-Plattform:** Holzplattform robust und kostengünstig, Fiber-Deck® leicht und wetterbeständig.
- **Rundum geschweißte rutschsichere Sprossen** (Altrex-Konstruktion) — höhere Steifigkeit als verschraubte

Verbindungen.

- **Doppelstopp-Lenkrollen:** Höhenverstellbar zum Niveaueingleich auf unebenem Boden, mit zwei Bremsen für sicheren Stand.
- **Jedes Bauteil austauschbar:** Ersatzteile direkt bei uns verfügbar — auch nach 10+ Jahren Nutzung.
- **Fest integrierte Sicherungstifte:** Nicht verlierbar, intuitive Bedienung — falscher Aufbau wird konstruktiv verhindert.
- **Maximale Arbeitshöhe 10,2 m:** Eines der höchsten schmalen Fahrgerüste am Markt für 0,75 m-Klasse.

ANWENDUNGSBEREICHE

Das RS TOWER 51 ist Profi-Standard im Innen- und Außenbereich. Typische Einsatzgebiete:

- **Maler- und Tapezierarbeiten:** Decken und Wandflächen bis ca. 9 m Höhe, Plattform 2,45 m für komfortable Arbeit auf einer Ebene.
- **Trockenbau:** Deckenkonstruktionen, Beplankung, Spachtelarbeiten — Klasse 3 trägt Material und zwei Personen sicher.
- **Installations- und Elektriker-Arbeiten:** Lampen, Leitungen, Lüftungskanäle in Hallen und Treppenhäusern.
- **Industrie und Werkstatt:** Maschinen-Wartung, Hochregal-Inspektion, Hallenwartung — schmale Bauform passt zwischen Regalreihen.
- **Renovierung:** Treppenhäuser, Stiegenhäuser, Flure — fahrbar verstellbar an jede Position.

NORM, KLASSE UND SICHERHEIT

Das RS TOWER 51 ist nach **DIN EN 1004-1** in der Gerüstgruppe 3 zertifiziert: maximaler Plattformabstand 2,25 m, Boden bis erste Plattform max. 3,40 m, Belastbarkeit 200 kg/m² (Klasse 3). Damit ist es für den gewerblichen Einsatz nach **TRBS 2121-1** zugelassen.

Modelle mit der **Safe-Quick® GuardRail**-Variante stehen auf der BG-Bau-Förderliste — die Berufsgenossenschaft der Bauwirtschaft gewährt typischerweise einen Zuschuss von 50 % des Anschaffungspreises, maximal 1.000 €. Antragsweg über die BG-Bau-Mitgliedsnummer. Wir erstellen Ihnen die qualifizierte Rechnung für den Antrag.

RS TOWER 51 IM VERGLEICH ZUR ALTREX RS TOWER 5-SERIE

Die RS TOWER 5-Serie ist die Profi-Linie von Altrex. Welches Modell passt zu welchem Einsatz?

Modell	Bauform	Empfehlung
RS TOWER 51	schmal (0,75 / 0,90 m)	schmale Räume, Treppenhaus, Innenausbau
RS TOWER 52	breit (1,35 m)	breite Plattform, Werkstatt, Lager, Fassade
RS TOWER 53	Treppengerüst breit	integrierter Treppenaufstieg, längerer Aufenthalt oben

RS TOWER 54	Zimmergerüst, klappbar	Renovierung, häufiger Transport, schnelle Lagerung
RS TOWER 55	Zimmergerüst, schmal & klappbar	enge Räume, häufiger Auf-/Abbau

← Tabelle seitlich wischen für mehr →

Alle Modelle der 5-Serie sind untereinander kompatibel — Plattformen, Bordbretter, Geländerrahmen und Aufbaurahmen lassen sich modellübergreifend kombinieren.

AUFBAU IN 5 SCHRITTEN (RS TOWER 51 MIT SAFE-QUICK®)

*Hinweis Altrex-AuV: Der Aufbau erfolgt durch **mindestens 2 Personen** nach Aufbau- und Verwendungsanleitung.*

- Untergrund prüfen:** Tragfähig, eben, fest. Lenkrollen mit Doppelstopp einbremsen, Niveau über Schraub-Lenkrollen ausgleichen. Gerüst darf maximal 1 % von der Senkrechten abweichen (4 cm bei 4 m Höhe, mit Wasserwaage prüfen).
- Erste Aufbaurahmen-Ebene:** Zwei Aufbaurahmen einsetzen, mit Horizontal- und Diagonalstrebe verbinden. Sicherungsstifte einrasten (fest integriert — nicht verlierbar).
- Safe-Quick® GuardRail montieren:** Vorlaufendes Geländer der nächsten Ebene vom Boden aus einsetzen — Sie steigen nie ohne Geländerschutz hoch. So bauen Sie das Gerüst von unten nach oben auf und stehen immer sicher auf der jeweiligen Plattform.
- Plattform einlegen:** Holzplattform oder Fiber-Deck® mit Durchstieg-Luke einhängen. Vorlauf-Geländer wird beim Hochsteigen vom Boden aus weitergeführt.
- Stabilisatoren / Ballast (AuV-Tabelle):** Laut Altrex-AuV gilt für RS TOWER 51:
 - **Innenbereich: 0 Ballast bis zur maximalen Plattformhöhe (8 m)** — keine Ballastgewichte erforderlich, lediglich Dreieckstabilisatoren / Ausleger werden montiert.
 - **Außenbereich (Windlast):** Bis 4,2 m Plattformhöhe kein Ballast nötig. **Ab 5,2 m Plattformhöhe** Ballastgewichte (je 5 kg) an jedem Radfuß: 5,2 m PH → 0-1 × 5 kg · 6,2 m → 1-4 · 7,2 m → 3-7 · 8,2 m → 6-10. Holzplattform benötigt geringfügig weniger Ballast als Fiber-Deck® (AuV-Tabelle T12).
 - **Maximale Windlast:** 12,7 m/s (6 Beaufort) — bei höherem Wind ist Aufbau, Verwendung und Verfahren verboten.

Die genauen Werte je Plattformhöhe und Plattfortmtyt entnehmen Sie der **Altrex Aufbau- und Verwendungsanleitung** (Anhang T6 Konfigurationstabelle + T12 Ballastgewicht) — sie liegt jedem Gerüst bei und ist nach DIN EN 1004-1 Pflicht-Lektüre vor dem Aufbau. Vor jedem Einsatz erfolgt eine Sichtprüfung durch eine unterwiesene Person (TRBS 2121-1). Die Aufbau-Maße entsprechen der TRBS 2121-1: maximaler Plattformabstand 2,25 m, Abstand Boden bis zur ersten Plattform maximal 3,40 m.

PFLEGE, WARTUNG, ERSATZTEILE

Bei Altrex ist **jedes Bauteil austauschbar** — vom Sicherungsstift über die Lenkrolle bis zur Plattform. Das macht das RS TOWER 51 auch nach 10 Jahren noch reparaturfähig, statt komplett ersetzt werden zu müssen. Wir führen das vollständige Altrex-Ersatzteilsortiment direkt am Lager.

- Aluminium-Bauteile rostfrei — Reinigung mit Wasser und mildem Reiniger genügt.
- Lenkrollen-Bremsen monatlich auf Funktion prüfen, Bremsbeläge bei Verschleiß tauschen.

- Sprossen-Holm-Verbindungen sind rundum geschweißt und wartungsfrei.
- Bei Verformung einzelner Bauteile (z.B. nach Anstoß) das betroffene Teil tauschen — nicht weiterverwenden.

DIESE KONFIGURATION IM DETAIL

VARIANTE DIESES ARTIKELS

□ PLATTFORM-MASSE

1,85 × 0,75 m

Länge × Breite der Arbeitsplattform

□ PLATTFORM-MATERIAL

Fiber-Deck® Plattform

leicht, wetterbeständig

□ SAFE-QUICK® GUARDRAIL

✓ **inklusive**

vorlaufendes Geländer für sicheren Aufbau von unten nach oben

Der TX RS TOWER 51-S ist ein Fahrgerüst, worauf man bauen kann, sowohl im Innen- als auch im Außenbereich. Das System kann mit allen Komponenten der RS TOWER 5-Serie erweitert werden. Außerdem kann das Gerüst mit anderen Anwendungen wie beispielsweise einem Laufsteg oder einer Verbreiterungskonsole verbunden werden. Damit ist Ihr Gerüst nicht nur stabil und sicher, sondern auch sehr flexibel.

Mit dem TX RS TOWER 51-S kreieren Sie Ihr individuelles Gerüst. Und das bis zu einer Höhe von 10,2 m im Innen- und Außenbereich. Mit den schmalen Aufbaurahmen von 0,75 Meter und einer Belastbarkeit bis zu 250 kg pro Plattform eignet dieses Gerüst sich für die Arbeit in schmalen Räumen. Die Plattform ist in den folgenden weiteren Längen erhältlich: 2,45 oder 3,05 Meter. Rundum geschweißte rutschsicheren Sprossen und fest integrierte Sicherungstifte machen den Rahmen außerdem sehr robust und 100%ig zuverlässig. Mit der Safe-Quick® GuardRail-Ausführung sind Sie rundherum geschützt und stehen Sie immer sicher.

Das Altrex TX RS Tower 51-S FahrGerüst | 1.85 x 0.75 | Safe Quick | FiberDeck in der Übersicht:

Plattformhöhe (m)		2.20 m	3.20 m	4.20 m	5.20 m	6.20 m	7.20 m	8.20 m
Arbeitshöhe (m)		4.20 m	5.20 m	6.20 m	7.20 m	8.20 m	9.20 m	10.20 m
Gerüsthöhe (m)		3.20 m	4.20 m	5.20 m	6.20 m	7.20 m	8.20 m	9.20 m
Bezeichnung	Artikel-Nr.							
Aufbaurahmen schmal 75-7 RS5	301107	2	4	4	6	6	8	8
Aufbaurahmen schmal 75-4 RS5	301104	2	-	2	-	2	-	2

Plattformhöhe (m)		2.20 m	3.20 m	4.20 m	5.20 m	6.20 m	7.20 m	8.20 m
Lenkrolle mit Rad ø200 mm RS5	511230	4	4	4	4	4	4	4
Fiber-Deck® Plattform 185 mit Luke RS5	305210	1	2	2	2	3	3	4
Safe-Quick® Geländer 185 RS	360265	2	4	4	4	6	6	8
Diagonalstrebe 185 RS C3020	303741	2	-	2	2	2	2	2
Horizontalstrebe 185 RS	303704	2	2	2	2	2	2	2
Roter Dreieckausleger Easy-Lock® RS5	513010	-	-	-	4	4	4	4
Roter Dreieckausleger Easy-Lock® RS TOWER 5 4.2m PH	513001	4	4	4	-	-	-	-
Bordbrettssystemsatz Aluminium 75-185 RS5	305801	1	1	1	1	1	1	1
Referenznummer L = 1.85		TX510026	T515002	TX510028	TX515004	TX510030	TX515006	TX510032

← Tabelle seitlich wischen für mehr →

Fragen zu diesem Modell? Wir beraten Sie persönlich.

Arbeitshöhe, Untergrund, Zubehör — sprechen Sie mit unserem Fachhandel.

 **02247 9029252**  info@steigtechnik-systeme.de

Mo-Fr 8-17 Uhr · Steigtechnik Systeme Rheinland GmbH

ZUSÄTZLICHE INFORMATIONEN

Arbeitshöhe	4,20 Meter, 5,20 Meter, 6,20 Meter, 7,20 Meter, 8,20 Meter, 9,20 Meter, 10,20 Meter
Normen	DIN EN 1004-1
Plattform-Breite	einfache Breite
Einsatzbereich	Handwerk & Industrie
Förderungen	BG-Bau gefördert
Gerüst-Typ	Rollgerüst - schmal, Rollgerüst mit Auslegern
Gerüstklasse	3 - max. Belastung = 2,0 kN/m ² (200kg/m ²)
Gerüstbelag	FIBER-DECK® - extrem leicht & langlebig
Fahrrollen	∅ 200mm Rollen mit Spindel (stufenlos höhenverstellbar)
Technische Regeln für Betriebssicherheit	TRBS 2121-1