



HYMER ALU-PRO KLAPPGERÜST CONCEPT

641,60 € - 1.887,78 € inkl. MwSt.

Hymer Alu-Pro Klappgerüst Concept
 Arbeitshöhe: 2.89m | 4.65 | 6.65m
 Länge x Breite: 1.58m x 0.72m
 Laufrollen: Ø125mm Rollen
 Gerüstgruppe: 3
 TÜV / DEKRA geprüft
 Einsatzbereich: Heimwerker - Handwerker

Artikelnummer: hymer-708940

VARIATIONEN

Bild	Artikelnummer	Beschreibung	ARBEITS-HÖHE	Preis
	7089407	Arbeitshöhe: 6,65m Gerüsthöhe: 5,85m Standhöhe: 4,65m Laufrollen: 6.65 METER Ø 125mm	6.65 METER	1.887,78 € inkl. MwSt.
	7089405	Arbeitshöhe: 4,65m Gerüsthöhe: 3,85m Standhöhe: 2,65m Laufrollen: 4.65 METER Ø 125mm	4.65 METER	1.351,18 € inkl. MwSt.

Bild	Artikelnummer	Beschreibung	ARBEITS-HÖHE	Preis
	7089403	Arbeitshöhe: 2,89m Gerüsthöhe: 1,83m Standhöhe: 0,89m Laufrollen: 2.89 METER Ø 125mm		641,60 € inkl. MwSt.

GALERIEBILDER



BESCHREIBUNG



HYMER ALU-PRO KLAPPGERÜST CONCEPT

Hymer ALU-PRO Klappgerüst Concept - Fahrgerüst für das Handwerk und anspruchsvolle Heimwerker

Das Klappgerüst **CONCEPT** in bewährter Hymer-Qualität ist genau die richtige Wahl für gelegentliche Einsätze im Handwerk oder ambitionierte Heimwerker mit hohem Anspruch. Der Aufbau des Klappgerüst Concept ist einfach und erfolgt komplett ohne Werkzeug. In wenigen Minuten ist das Gerüst auf die maximale Arbeitshöhe von 6,65m, also einer Standhöhe von 4,65m aufgebaut. Die Horizontalen und Diagonalen Streben sind mit einer Klick-Mechanik ausgestattet, diese macht den Aufbau noch einfacher und sicherer. Mit den Außenmaßen LxB (m) : 1,58x0,72 ist das Gerüst kompakt und lässt sich beispielsweise bequem durch Engstellen oder durch Türen schieben. Die Plattform bietet ausreichend Platz für eine Person inklusive Werkzeug und Material. Aufgrund der nicht-höhenverstellbaren Rollen sollte das Fahrgerüst nur auf ebenen Untergründen verwendet werden.

HYMER ALU-PRO Klappgerüst Concept - Fahrgerüst mit allen Größen in der Übersicht

Aufbaukombinationen		Modul 1	Modul 1+2	Modul 1+2+3
Reichhöhe	ca. m	2,89	4,65	6,65
Gerüsthöhe	ca. m	1,83	3,85	5,85
Standhöhe	ca. m	0,89	2,65	4,65
Gewicht	ca. kg	23,5	57,5	86,3
Best.-Nr.		7089403	7089403 + 7039415	7089403 + 7039415 + 7039417



Die Vorteile des HYMER ALU-PRO Klappgerüst Concept auf einen Blick:

- Leichtes, flexibles Arbeitsgerüst mit kompakten und Transportmaßen.
- Lieferung in kompletten Modulen, verpackt im Umkarton.
- Alle Streben und Diagonalen sind mit Klicksystem ausgestattet, so dass für den Auf- und Abbau kein Werkzeug benötigt wird.
- Das Grundmodul ist ein Klappgerüst, welches besonders für Arbeiten im Innenbereich geeignet ist (geht durch jede Tür)

Gerüstmodule in Einzelteilen in der Übersicht:

70394

Nr.	kg	70394		
		Modul 1	Modul 2	Modul 3
		70894/03	70394/15	70394/17
70094/22	4,2	-	2	2
70794/22	3,2	2	-	-
70894/21	4,4	1	-	-
70894/24	7,6	1	-	1
70094/25	1,8	-	2	2
7072/26	0,8	-	2	2
70894/27	1,2	-	2	2
70894/28	0,8	-	5	4
70094/36	2,5	-	4	-
7072/41	0,6	-	1	1
007542	1,2	4	-	-
007760	0,1	-	4	4
0095658	-	1	1	1
kg		23,2	30,2	27,8

70094/22

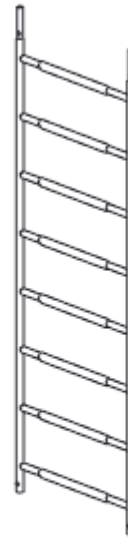

70794/22

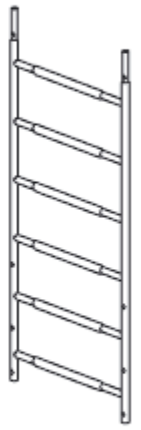

0095658



70894/24

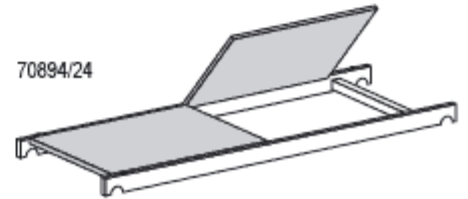

007760



007542



70094/36

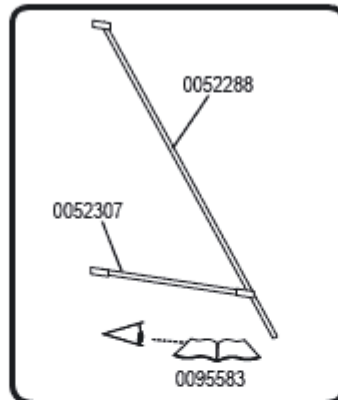

7072/26



70094/25



70894/21

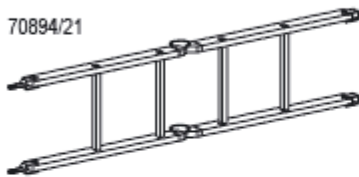

70894/27



70894/28



7072/41

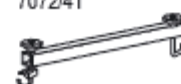

ZUSÄTZLICHE INFORMATIONEN

ARBEITS-HÖHE	2.89 METER, 4.65 METER, 6.65 METER
Hersteller-Garantie	5 Jahre
Gerüst-Typ	Klappgerüst Zimmergerüst
Gerüstbelag	HOLZ - Standard
Gerüstklasse	3 - max. Belastung = 2,0 kN/m ² (200kg/m ²)
Material	Aluminium
Normen	DIN EN 1004 (alt)
Produktprüfung	DEKRA - GS geprüfte Sicherheit

