

SCHAKE - FLACHBAKE

40,11 € - 53,07 € inkl. MwSt.

Schake - Flachbake | Lieferung 1-5 Werktage,
 versandkostenfrei ab 150 €. Beratung 02247-9029252.

Artikelnummer: V36050

VARIATIONEN

Bild	Artikelnummer	Beschreibung	Folienfarbe	Folientyp	Markierungstyp	Preis
	36050		rot / weiß	Folie Typ RA1/A	doppelseitig rechts- / linksweisend	42,97 € inkl. MwSt.
Bild folgt	36050/2		rot / weiß	Folie Typ RA2/B	doppelseitig rechts- / linksweisend	48,78 € inkl. MwSt.
	36050/2L		rot / weiß	Folie Typ RA2/B	einseitig linksweisend	45,16 € inkl. MwSt.
	36050/2LL		rot / weiß	Folie Typ RA2/B	doppelseitig linksweisend	48,78 € inkl. MwSt.
	36050/2R		rot / weiß	Folie Typ RA2/B	einseitig rechtsweisend	45,16 € inkl. MwSt.



Bild	Artikelnummer	Beschreibung	Folienfarbe	Folientyp	Markierungstyp	Preis
	36050/2RR		rot / weiß	Folie Typ RA2/B	doppelseitig rechtsweisend	48,78 € inkl. MwSt.
Bild folgt	36050/2SK		rot / gelb	Folie Typ RA2/B	doppelseitig rechts- / linksweisend	48,78 € inkl. MwSt.
Bild folgt	36050/2SKL		rot / gelb	Folie Typ RA2/B	einseitig linksweisend	42,09 € inkl. MwSt.
Bild folgt	36050/2SKLL		rot / gelb	Folie Typ RA2/B	doppelseitig linksweisend	45,27 € inkl. MwSt.
Bild folgt	36050/2SKR		rot / gelb	Folie Typ RA2/B	einseitig rechtsweisend	42,09 € inkl. MwSt.
Bild folgt	36050/2SKRR		rot / gelb	Folie Typ RA2/B	doppelseitig rechtsweisend	45,27 € inkl. MwSt.

Bild	Artikelnummer	Beschreibung	Folienfarbe	Folientyp	Markierungstyp	Preis
	36050/3SK		rot / gelb	Folie Typ RA2/C	doppelseitig rechts- / linksweisend	53,07 € inkl. MwSt.
	36050/3SKL		rot / gelb	Folie Typ RA2/C	einseitig linksweisend	47,46 € inkl. MwSt.
	36050/3SKLL		rot / gelb	Folie Typ RA2/C	doppelseitig linksweisend	53,07 € inkl. MwSt.
	36050/3SKR		rot / gelb	Folie Typ RA2/C	einseitig rechtsweisend	47,46 € inkl. MwSt.
	36050/3SKRR		rot / gelb	Folie Typ RA2/C	doppelseitig rechtsweisend	53,07 € inkl. MwSt.
	36050L		rot / weiß	Folie Typ RA1/A	einseitig linksweisend	40,11 € inkl. MwSt.
	36050LL		rot / weiß	Folie Typ RA1/A	doppelseitig linksweisend	42,97 € inkl. MwSt.
	36050R		rot / weiß	Folie Typ RA1/A	einseitig rechtsweisend	40,11 € inkl. MwSt.

Bild	Artikelnummer	Beschreibung	Folienfarbe	Folientyp	Markierungstyp	Preis
	36050RR		rot / weiß	Folie Typ RA1/A	doppelseitig rechtsweisend	42,97 € inkl. MwSt.
Bild folgt	36050SK		rot / gelb	Folie Typ RA1/A	doppelseitig rechts- / linksweisend	42,97 € inkl. MwSt.
	36050SKL		rot / gelb	Folie Typ RA1/A	einseitig linksweisend	40,11 € inkl. MwSt.
	36050SKLL		rot / gelb	Folie Typ RA1/A	doppelseitig linksweisend	42,97 € inkl. MwSt.
	36050SKR		rot / gelb	Folie Typ RA1/A	einseitig rechtsweisend	40,11 € inkl. MwSt.
	36050SKRR		rot / gelb	Folie Typ RA1/A	doppelseitig rechtsweisend	42,97 € inkl. MwSt.

GALERIEBILDER

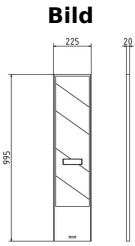
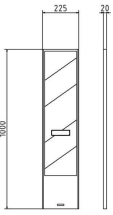
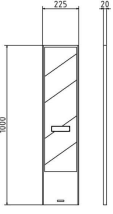
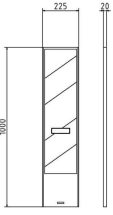
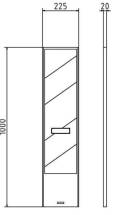
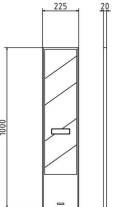
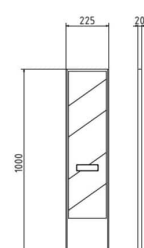
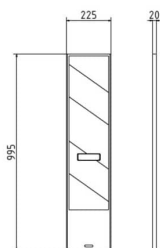
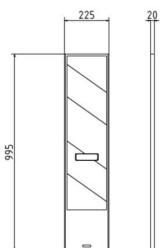

BESCHREIBUNG

SCHAKE - FLACHBAKE

Schake - Flachbake aus dem Sortiment von **Schake** — Verkehrssicherheit & Werkschutz. Versand innerhalb von 1-5 Werktagen, kostenfreie Lieferung innerhalb Deutschlands ab einem Bestellwert von 150 €.

Auf einen Blick

- **Hersteller:** Schake
- **Lieferung:** Deutschland, Österreich, Schweiz, EU
- **Zahlung:** Rechnung, Vorkasse, PayPal, Kreditkarte
- **Rücksendung:** 14 Tage Widerrufsrecht, Rücksendekosten trägt der Käufer
- **Beratung:** Telefon +49 2247 9029252 · E-Mail info@steigtechnik-systeme.de

Bei Fragen zu technischen Daten, Norm-Konformität oder zur passenden Variante helfen wir Ihnen gerne persönlich weiter. Rufen Sie uns einfach an.

ZUSÄTZLICHE INFORMATIONEN

Folienfarbe	rot / gelb, rot / weiß
Folientyp	Folie Typ RA1/A, Folie Typ RA2/B, Folie Typ RA2/C
Markierungstyp	doppelseitig linksweisend, doppelseitig rechts- / linksweisend, doppelseitig rechtsweisend, einseitig linksweisend, einseitig rechtsweisend
Hersteller	Schake