

SCHAKE - KLAPPBAKE

123,34 € - 139,16 € inkl. MwSt.

Artikelnummer: V36080

VARIATIONEN

Bild	Artikelnummer	Beschreibung	Folientyp	Markierungstyp	Preis
	36080		Folie Typ RA1/A, schraffiert	doppelseitig rechts- / linksweisend	128,30 € inkl. MwSt.
	360802		Folie Typ RA2/B, schraffiert	doppelseitig rechts- / linksweisend	134,77 € inkl. MwSt.
	360803		Folie Typ RA2/C, schraffiert	doppelseitig rechts- / linksweisend	139,16 € inkl. MwSt.
	360802L		Folie Typ RA2/B, schraffiert	einseitig linksweisend	127,52 € inkl. MwSt.
	360802LL		Folie Typ RA2/B, schraffiert	doppelseitig linksweisend	134,77 € inkl. MwSt.

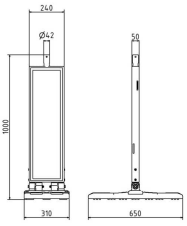
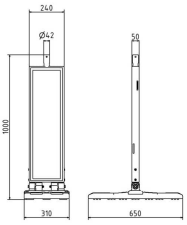
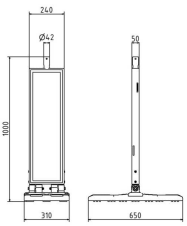
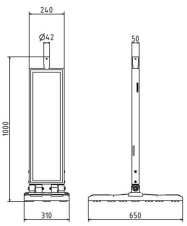
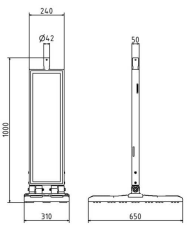
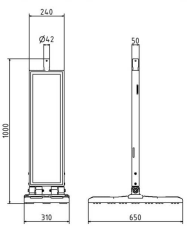
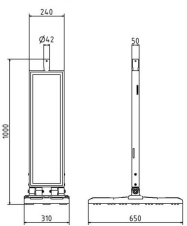
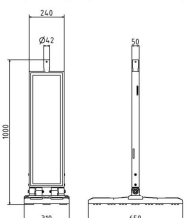
Bild	Artikelnummer	Beschreibung	Folientyp	Markierungstyp	Preis
	360802R		Folie Typ RA2/B, schraffiert	einseitig rechtsweisend	127,52 € inkl. MwSt.
	360802RR		Folie Typ RA2/B, schraffiert	doppelseitig rechtsweisend	134,77 € inkl. MwSt.
	360803L		Folie Typ RA2/C, schraffiert	einseitig linksweisend	131,03 € inkl. MwSt.
	360803LL		Folie Typ RA2/C, schraffiert	doppelseitig linksweisend	139,16 € inkl. MwSt.
	360803R		Folie Typ RA2/C, schraffiert	einseitig rechtsweisend	131,03 € inkl. MwSt.
	360803RR		Folie Typ RA2/C, schraffiert	doppelseitig rechtsweisend	139,16 € inkl. MwSt.
	36080L		Folie Typ RA1/A, schraffiert	einseitig linksweisend	123,34 € inkl. MwSt.
	36080LL		Folie Typ RA1/A, schraffiert	doppelseitig linksweisend	128,30 € inkl. MwSt.



Bild	Artikelnummer	Beschreibung	Folientyp	Markierungstyp	Preis
	36080P		Folie Typ RA1/A, pfeilförmig	doppelseitig rechts- / linksweisend	128,30 € inkl. MwSt.
	36080P2		Folie Typ RA2/B, pfeilförmig	doppelseitig rechts- / linksweisend	134,77 € inkl. MwSt.
	36080P2L		Folie Typ RA2/B, pfeilförmig	einseitig linksweisend	127,52 € inkl. MwSt.
	36080P2LL		Folie Typ RA2/B, pfeilförmig	doppelseitig linksweisend	134,77 € inkl. MwSt.
	36080P2R		Folie Typ RA2/B, pfeilförmig	einseitig rechtsweisend	127,52 € inkl. MwSt.
	36080P2RR		Folie Typ RA2/B, pfeilförmig	doppelseitig rechtsweisend	134,77 € inkl. MwSt.
	36080P3		Folie Typ RA2/C, pfeilförmig	doppelseitig rechts- / linksweisend	139,16 € inkl. MwSt.
	36080P3L		Folie Typ RA2/C, pfeilförmig	einseitig linksweisend	131,03 € inkl. MwSt.

Bild	Artikelnummer	Beschreibung	Folientyp	Markierungstyp	Preis
	36080P3LL		Folie Typ RA2/C, pfeilförmig	doppelseitig linksweisend	139,16 € inkl. MwSt.
	36080P3R		Folie Typ RA2/C, pfeilförmig	einseitig rechtsweisend	131,03 € inkl. MwSt.
	36080P3RR		Folie Typ RA2/C, pfeilförmig	doppelseitig rechtsweisend	139,16 € inkl. MwSt.
	36080PL		Folie Typ RA1/A, pfeilförmig	einseitig linksweisend	123,34 € inkl. MwSt.
	36080PLL		Folie Typ RA1/A, pfeilförmig	doppelseitig linksweisend	128,30 € inkl. MwSt.
	36080PR		Folie Typ RA1/A, pfeilförmig	einseitig rechtsweisend	123,34 € inkl. MwSt.
	36080PRR		Folie Typ RA1/A, pfeilförmig	doppelseitig rechtsweisend	128,30 € inkl. MwSt.
	36080R		Folie Typ RA1/A, schraffiert	einseitig rechtsweisend	123,34 € inkl. MwSt.

Bild	Artikelnummer	Beschreibung	Folientyp	Markierungstyp	Preis
	36080RR		Folie Typ RA1/A, schraffiert	doppelseitig rechtsweisend	128,30 € inkl. MwSt.

GALERIEBILDER

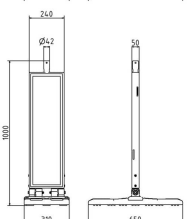
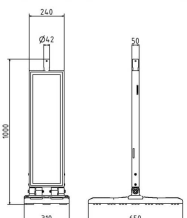
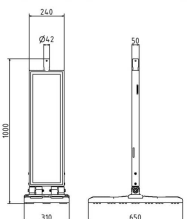
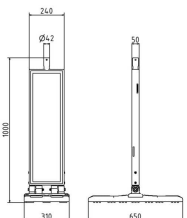
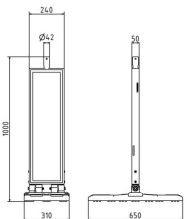
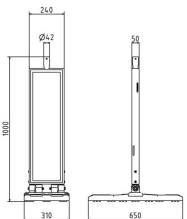
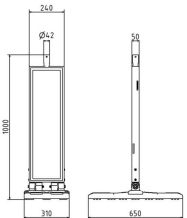
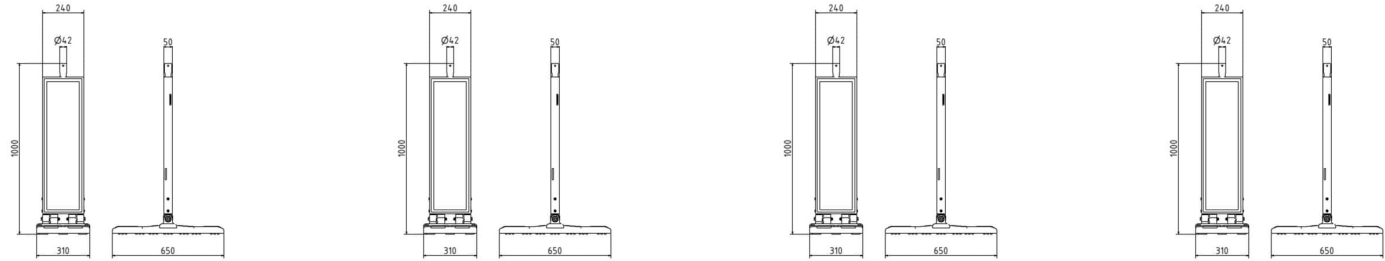

BESCHREIBUNG

SCHAKE - KLAPPBAKE

ZUM UNIVERSELLEN UND SCHNELLEN ABSICHERN VON BAUSTELLEN. ·GESCHÜTZTER FOLIENBEREICH DURCH AUSSENKANTEN ·ÄUSSERST ROBUSTER KLAPPMECHANISMUS MIT ZWEI GELENKEN ·BAKE DOPPELWANDIG, DADURCH BESONDERS STABIL ·ERGONOMISCHE TRAGEGRIFFE AN BAKE UND FUSSPLATTE ·FUSSPLATTE MIT ANTI-RUTSCH SYSTEM, DAHER KEIN VERRUTSCHEN AUF DER BAUSTELLE ·KLAPPT SICH NACH EINEM CRASH UNVERSEHRT ZUSAMMEN UND MINIMIERT DADURCH ENORM DAS SICHERHEITSRISIKO ·FOLIE ROT / WEISS

ZUSÄTZLICHE INFORMATIONEN

Folientyp

Folie Typ RA1/A, pfeilförmig, Folie Typ RA1/A, schraffiert, Folie Typ RA2/B, pfeilförmig, Folie Typ RA2/B, schraffiert, Folie Typ RA2/C, pfeilförmig, Folie Typ RA2/C, schraffiert

Markierungstyp

doppelseitig linksweisend, doppelseitig rechts- / linksweisend, doppelseitig rechtsweisend, einseitig linksweisend, einseitig rechtsweisend

Hersteller

Schake